

# BRAUN

## 6610



# FreeGlider®

Type 5708



## Braun Infolines

(D) (A)	00 800 27 28 64 63 00 800 BRAUNINFOLINE
(CH)	08 44 - 88 40 10
(GB)	0800 783 70 10
(IRL)	1 800 509 448
(F)	0 810 309 780
(B)	0 800 14 952
(E)	901 11 61 84
(P)	808 20 00 33
(I)	(02) 6 67 86 23
(NL)	0 800-445 53 88
(DK)	70 15 00 13
(N)	22 63 00 93
(S)	020 - 21 33 21
(FIN)	020 377 877
(TR)	0212 - 473 75 85
(HK)	852-25249377 (Audio Supplies Company Ltd.)

Deutsch	4
<b>Was tun, wenn ...</b>	<b>10</b>
Garantie	96
English	11
<b>What to do if ...</b>	<b>17</b>
Guarantee	96
Français	18
<b>Que faire si ...</b>	<b>24</b>
Garantie	96
Español	25
<b>Que hacer si ...</b>	<b>31</b>
Garantía	97
Português	32
<b>O que fazer se ...</b>	<b>38</b>
Garantia	97
Italiano	39
<b>Che cosa fare se ...</b>	<b>45</b>
Garanzia	97
Nederlands	46
<b>Wat moet ik doen als ...</b>	<b>52</b>
Garantie	98
Dansk	53
<b>Hvad skal jeg gøre, hvis ...</b>	<b>59</b>
Garanti	98
Norsk	60
<b>Hva kan gjøres om ...</b>	<b>66</b>
Garanti	98
Svenska	67
<b>Vad du kan göra om ...</b>	<b>73</b>
Garanti	99
Suomi	74
<b>Mitä tehdä, jos ...</b>	<b>80</b>
Takuu	99
Türkçe	81
<b>Eğer aşağıdakilerden birisi gerçekleşir ise ne yapmalı?</b>	<b>87</b>
Ελληνικά	88
<b>Τι κάνετε εάν ...</b>	<b>94</b>
Εγγύηση	99

### Internet:

[www.braun.com](http://www.braun.com)

Braun GmbH  
Frankfurter Straße 145  
61476 Kronberg/Germany

# FreeGlider

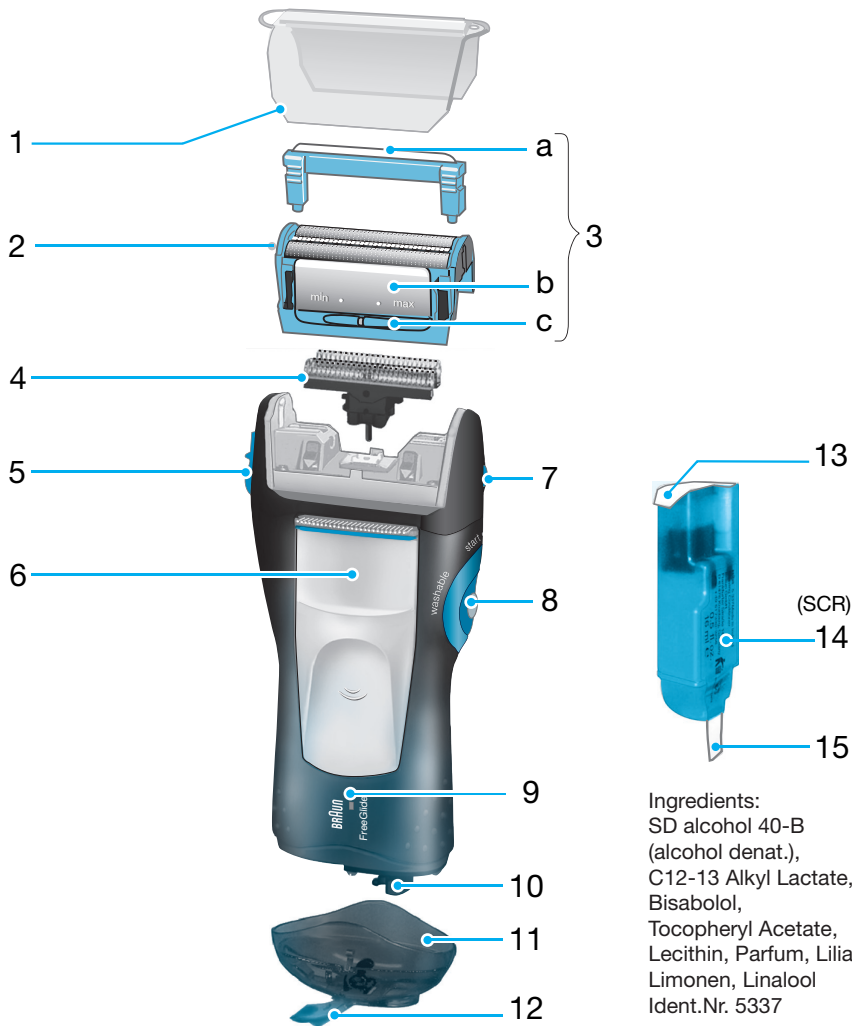

Unsere Produkte werden hergestellt, um höchste Ansprüche an Qualität, Funktionalität und Design zu erfüllen. Wir wünschen Ihnen mit Ihrem neuen Braun Rasierer viel Freude.

Der Braun FreeGlider ist ein Rasierer, der während der Rasur automatisch einen hautschonenden Shaving Conditioner aufträgt. Der Rasierer ist abwaschbar.

## Vorsicht

- Der Shaving Conditioner enthält ca. 90% Alkohol. Leicht entzündlich. Unter Verschluss aufbewahren. Darf nicht in die Hände von Kindern gelangen. Von Zündquellen fernhalten – nicht rauchen.
- Ihr Rasierer ist mit einem Spezialkabel mit integriertem Netzteil für Sicherheitskleinspannung ausgestattet. Es dürfen keine Teile ausgetauscht oder Veränderungen vorgenommen werden, da sonst Stromschlaggefahr besteht.

## Beschreibung

- 1 Schutzkappe
- 2 Folienrahmen
- 3 GlideControl
  - a) austauschbarer Applikator
  - b) Abstandshalter
  - c) Dosierungseinstellung
- 4 Klingenblock
- 5 Schalter zur Arretierung des Schwingkopfs
- 6 Langhaarschneider
- 7 Entriegelungstaste für Folienrahmen
- 8 «start/stop»-Schalter
- 9 Ladekontroll-Leuchte (grün)
- 10 Steckerbuchse
- 11 Bodenkappe
- 12 Verriegelung der Bodenkappe
- 13 Versiegelungs-Folie
- 14 Kartusche mit Shaving Conditioner (SCR)
- 15 Zug-Lasche

## Aufladen des Rasierers

- Bei vollständig entladenerm Rasierer können Sie nicht feststellen, ob er eingeschaltet ist oder nicht. Wenn Sie den vollständig entladenen Rasierer ans Netz anschließen, achten Sie darauf, ob die grüne Ladekontroll-Leuchte aufleuchtet. Wenn nicht, «start/stop»-Schalter drücken (Rasierer ausschalten). Das Gerät lädt nur, wenn die Ladekontroll-Leuchte leuchtet.
- Über das Spezialkabel den Rasierer mindestens 8 Stunden am Netz aufladen (Gerät und Netzteil können sich leicht erwärmen). Ist der Rasierer voll geladen, kabellos rasieren, bis die Akku-Einheit leer ist. Danach wieder voll aufladen.
- Voll geladen kann der Rasierer je nach Bartstärke ca. 30 Minuten ohne Netzanschluss betrieben werden. Die maximale Akku-Kapazität wird jedoch erst nach mehreren Lade- und Entladevorgängen erreicht.
- Geeignete Umgebungstemperatur beim Laden: 15 °C bis 35 °C.
- Die grüne Ladekontroll-Leuchte zeigt an, dass der Rasierer geladen wird.

### Akku-Pflege

Um die maximale Kapazität der Akku-Einheit zu erhalten, sollte das Gerät ca. alle 6 Monate durch Rasieren entladen werden. Danach den Rasierer voll aufladen. Das Gerät nicht längere Zeit Temperaturen über 50 °C aussetzen.

## Einsetzen der Kartusche

- a) Spezialkabel vom Rasierer abziehen.
  - b) Bodenkappe entriegeln und nach unten weg ziehen.
  - c) Eventuell alte Kartusche an der Zug-Lasche herausziehen.
  - d) Bei der neuen Kartusche Versiegelungs-Folie entfernen.
  - e) Neue Kartusche wie in der Abbildung einsetzen und fest andrücken.
  - f) Bodenkappe aufsetzen und verriegeln.
- Verwenden Sie nur Original Braun Kartuschen.
  - Je nach Dosierung und persönlicher Rasierzeit reicht eine Kartusche für etwa 15 Rasuren.
  - Versuchen Sie nicht, die Kartusche wieder aufzufüllen.
  - Die Kartusche kann jederzeit entfernt und später wieder eingesetzt werden. Dabei ist Flüssigkeitsverlust möglich. Bei Reisen keine entsiegelte Kartusche im Gepäck mitnehmen oder im Rasierer belassen.

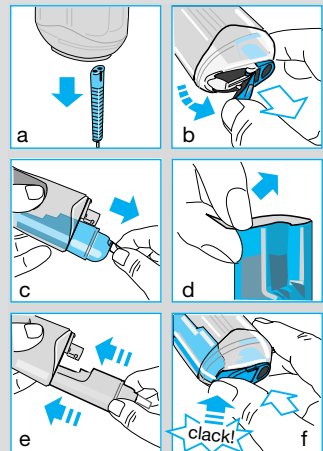
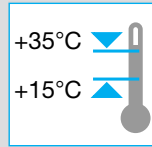
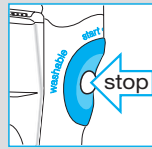

## Rasieren

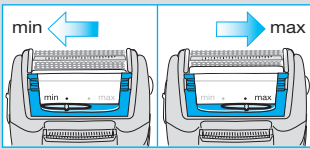

Mit GlideControl wählen Sie die Dosierung des Shaving Conditioners («min-max»): Wenn Sie den Abstandshalter hinausschieben (Dosierungseinstellung in Richtung «min»), verringern Sie den Kontakt des Applikators mit Ihrer Haut und es wird weniger Shaving Conditioner während der Rasur aufgetragen.

Wenn Sie die Dosierungseinstellung in Richtung «max» bewegen, wird mehr aufgetragen.

Beachten Sie, dass der Applikator in den ersten Sekunden zur optimalen Vorbereitung der Haut immer etwas mehr Shaving Conditioner aufträgt.

Vor der Rasur sollten Sie keine Hautcremes oder Lotions verwenden, um die Funktion des Applikators nicht zu beeinträchtigen. After Shave oder Eau de Toilette können uneingeschränkt benutzt werden.

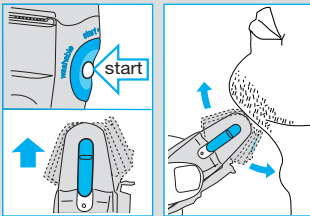

Rasierer einschalten («start»):

Der bewegliche Schwingkopf sorgt automatisch für eine optimale Anpassung an die Gesichtsform.

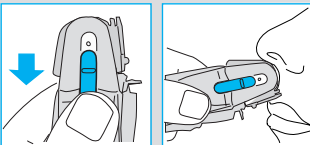

Schwingkopf arretieren:

An engen Gesichtspartien, z.B. unter der Nase, wird die Rasur erleichtert, wenn der Schwingkopf arretiert ist.

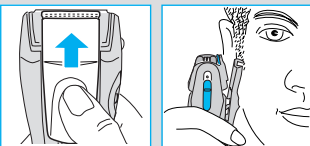

Langhaarschneider zuschalten:

Der Langhaarschneider erlaubt das kontrollierte Trimmen von Schnauzbart und Haaransatz.

### Tipps für eine optimale Rasur

- Die Dosierung des Shaving Conditioners sollte sich nach Ihrem Hauttyp richten: Feuchte Haut kann mehr Shaving Conditioner erforderlich machen. Eventuell müssen Sie verschiedene Dosierungen ausprobieren.
- Rasierer im rechten Winkel (90°) zur Haut halten. Haut straffen und gegen die Bartwuchsrichtung rasieren.
- Um 100% der Rasierleistung zu erhalten, wechseln Sie die Scherfolie und den Klingensblock alle 18 Monate oder sobald sie Verschleißerscheinungen zeigen.

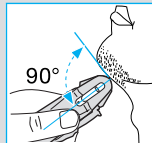
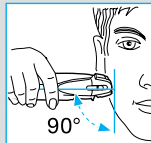

## So halten Sie Ihren Rasierer in Bestform

 Dieses Gerät ist geeignet zur Reinigung unter fließendem Wasser.

Achtung: Das handgehaltene Teil ist von der Anschlussleitung zu trennen, bevor es im Wasser gereinigt wird.

**Wichtig: Bei abgenommenem Folienrahmen den Rasierer nicht einschalten; es tritt sonst Shaving Conditioner aus.**

### Tägliche Reinigung

Nach jeder Rasur sollten Sie den eingeschalteten Rasierer mit aufgesetztem Folienrahmen kopfüber unter fließendem, heißem Wasser abspülen.

### Gründliche Reinigung

Gelegentlich sollten Sie bei ausgeschaltetem Rasierer den Folienrahmen abnehmen und den Klingensblock und die Innenseiten mit der Bürste reinigen. Folienrahmen wieder aufsetzen und beide Seiten hörbar einrasten lassen. Wenn der Folienrahmen nicht sorgfältig aufgesetzt wird, kann unbeabsichtigt Shaving Conditioner austreten.

### Hinweis

Bei der Reinigung unter fließendem Wasser kann es im Kartuschenfach des Geräts zur Bildung von Kondenswasser kommen. Es verschwindet nach einiger Zeit und ist für die Funktion ohne Bedeutung.

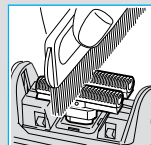
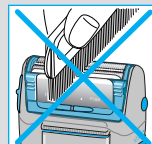
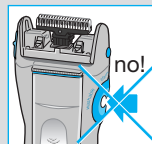
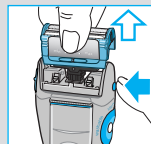

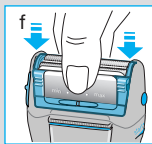
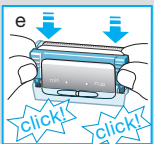
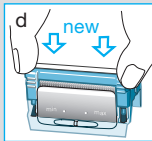
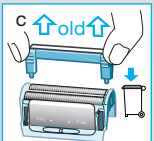
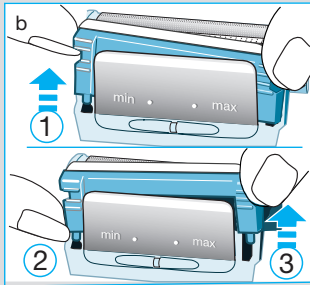
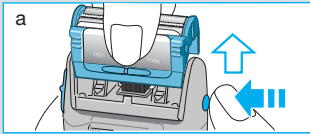

## Applikator-Austausch

Der Applikator ist ein Verschleißteil. Sie sollten ihn auswechseln, wenn im Laufe der Zeit spürbar weniger Shaving Conditioner aufgetragen wird. Austausch-Applikatoren werden mit den Ersatz-Kartuschen des Shaving Conditioners geliefert (siehe «Zubehör»).

- Folienrahmen abnehmen.
- Alten Applikator erst an der Einkerbung auf einer Seite anheben, dann auf der anderen Seite.
- Alten Applikator abziehen und entsorgen.
- Neuen Applikator (bis auf einen Spalt) aufschieben.
- Applikator mit beiden Daumen rechts und links festdrücken, so dass er einrastet.
- Folienrahmen wieder aufsetzen und beide Seiten hörbar einrasten lassen.

## Scherteile-Wechsel

Um 100% der Rasierleistung zu erhalten, wechseln Sie die Scherfolie und den Klingenblock alle 18 Monate oder sobald sie Verschleißerscheinungen zeigen. Für eine gründlichere Rasur mit weniger Hautreizung sollten Sie beide Teile gleichzeitig wechseln. (Folienrahmen und Klingenblock: FreeGlider)

## Zubehör

Im Handel oder beim Braun Kundendienst erhältlich:

- Folienrahmen und Klingenblock (FreeGlider)
- Kartusche Shaving Conditioner mit Austausch-Applikator (SCR)





## Umweltschutz

Dieses Gerät enthält Akkus. Im Sinne des Umweltschutzes darf dieses Gerät am Ende seiner Lebensdauer nicht mit dem Hausmüll entsorgt werden. Die Entsorgung kann über eine Braun Kundendienststelle oder über lokal verfügbare Rückgabe- und Sammelsysteme erfolgen.



Änderungen vorbehalten.

Elektrische Angaben siehe Bedruckung auf dem Spezialkabel.

Dieses Gerät entspricht den EU-Richtlinien EMV 89/336/EWG und Niederspannung 73/23/EWG.



## Was tun, wenn ...

<b>Problem</b>	<b>Ursache</b>	<b>Maßnahme</b>
<b>Shaving Conditioner läuft aus</b>	Folienrahmen nicht korrekt aufgesetzt	Folienrahmen abnehmen und erneut aufsetzen, so dass beide Seiten hörbar einrasten. Gegebenenfalls Folienrahmen und Schwingkopf reinigen.
	<i>oder</i> Austauschbarer Applikator nicht korrekt aufgesetzt	Neuen Applikator (bis auf einen Spalt) aufschieben. Applikator mit beiden Daumen rechts und links festdrücken, so dass er einrastet.
	<i>oder</i> Gerät wurde bei abgenommenem Folienrahmen eingeschaltet	Nicht einschalten, wenn der Folienrahmen abgenommen ist.
	<i>oder</i> Kartusche wurde unmittelbar nach der Rasur entfernt	Nicht unmittelbar nach der Rasur die Kartusche entfernen.
<b>Keine oder zu geringe Abgabe von Shaving Conditioner beim neuen Gerät</b>	Keine Kartusche eingesetzt	Kartusche einsetzen.
	<i>oder</i> Versiegelungsfolie der Kartusche nicht entfernt	Versiegelungsfolie entfernen.
	<i>oder</i> Einstellung des GlideControl auf «min»	Einstellung variieren.
<b>Keine oder zu geringe Abgabe von Shaving Conditioner nach längerer Benutzung</b>	Applikator verstopft	Applikator austauschen (vor der Rasur keine Hautcreme oder Lotion verwenden).
	<i>oder</i> Kartusche leer	Neue Kartusche einsetzen.
<b>Haut ist gerötet bzw. brennt</b>	Haut ist noch nicht an Shaving Conditioner gewöhnt	Conditioner enthält Alkohol. Empfindliche Haut kann eine Eingewöhnungszeit von 1–2 Wochen benötigen. Bei Unverträglichkeits-Reaktionen der Haut Shaving Conditioner nicht weiter verwenden.
<b>Gerät am Netz, aber lädt nicht (grüne LED leuchtet nicht)</b>	Rasierer ist vollständig entladen	Gerät am Netz lassen, Start/Stopschalter einmal drücken. Das Gerät lädt, wenn die grüne Ladekontroll-Leuchte leuchtet.
<b>Schwingkopf schwenkt nicht</b>	Schalter zur Arretierung des Schwingkopfs ist in Arretierstellung	Schalter entriegeln.
<b>Kartusche lässt sich nicht entnehmen</b>	Zug-Lasche wurde versehentlich von der Kartusche entfernt	Mit geeignetem Werkzeug (Flachzange) Kartusche herausziehen. Beim Einsetzen einer neuen Kartusche nur die silberne Versiegelungsfolie entfernen. Nicht die transparente Zug-Lasche entfernen.
<b>Kondenswasserbildung im Kartuschenfach</b>	Temperaturunterschiede bei der Reinigung mit Wasser	Das Kondenswasser verschwindet nach einiger Zeit und ist für die Funktion ohne Bedeutung. Der Elektronikbereich ist gegen Wassereintritt abgedichtet.

Our products are designed to meet the highest standards of quality, functionality and design. We hope you enjoy your new Braun shaver.

The Braun FreeGlider is a shaver which automatically applies a Shaving Conditioner during shaving. The shaver is washable.

### Warning

- The Shaving Conditioner contains approx. 90% alcohol. Highly flammable. Keep locked up. Keep out of the reach of children. Keep away from sources of ignition – no smoking.
- Your shaver is provided with a special cord set with integrated Safety Extra Low Voltage power supply. Do not exchange or manipulate any part of it. Otherwise there is a risk of electric shock.

## Description

- 1 Foil protection cap
- 2 Foil frame
- 3 GlideControl
  - a) exchangeable applicator
  - b) distancing bar
  - c) scale
- 4 Cutter block
- 5 Head lock
- 6 Long hair trimmer
- 7 Foil frame release button
- 8 Start/stop button
- 9 Charging light (green)
- 10 Shaver socket
- 11 Cover
- 12 Cover latch
- 13 Sealing foil
- 14 Cartridge with Shaving Conditioner (SCR)
- 15 Pull-out tag

## Charging the shaver

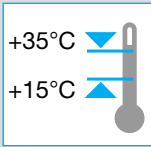
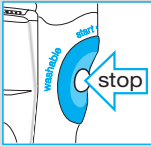

- When the shaver is completely discharged, you cannot know if it is switched on or not. When you connect the shaver to the mains, make sure the green charging light illuminates. If it does not, push the start/stop button (turning off the shaver). The shaver is only charging when the green light is on.
- Using the special cord set, connect the shaver to the mains and charge it for at least 8 hours (shaver and adapter might get warm). Once the shaver is completely charged, shave without the cord until fully discharged. Then recharge to full capacity again.
- A full charge will give up to 30 minutes of cordless shaving time depending on your beard growth. However, the maximum battery capacity will only be reached after several charging/discharging cycles.
- Best environmental temperature range for charging is 15°C to 35°C.
- The green charging light shows that the shaver is being charged.

## Preserving the batteries

In order to maintain the optimum capacity of the rechargeable battery, the shaver has to be fully discharged (by shaving) every 6 months approximately. Then recharge the shaver to full capacity again. Do not expose the shaver to temperatures of more than 50°C for longer periods of time.

## Inserting the cartridge

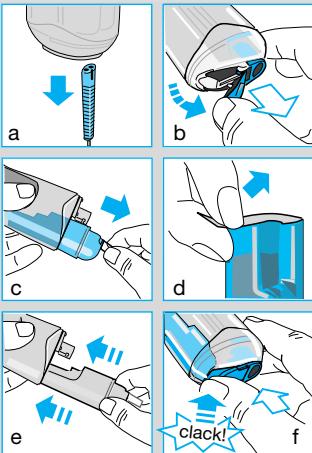

- Disconnect the special cord set from the shaver.
- Open latch and pull away cover.
- If necessary, remove old cartridge by its pull-out tag.
- Remove sealing foil from new cartridge.
- Insert cartridge as shown, push firmly.
- Put cover in place and close latch.

- Only use original Braun cartridges.
- Depending on scale setting and your personal shaving habits, one cartridge will last for approximately 15 shaves.
- Do not attempt to refill cartridges.
- The cartridge can be removed and re-inserted later. In that case a small loss of liquid might occur. While travelling, do not take an unsealed cartridge along nor leave one in the shaver.

## Shaving

GlideControl allows you to choose the amount of Shaving Conditioner you want to apply («min-max»): When you raise the distancing bar (moving the scale to «min»), the applicator will have less contact with your skin and will apply less Shaving Conditioner.

If you move the scale to «max», more Conditioner will be applied.

Please be aware that, in order to optimally pre-condition your skin, during the first seconds somewhat more Conditioner will be applied.

Before shaving you should not use moisturizing creme or lotions, as they might impair the effectiveness of the applicator. No need to restrict the use of After Shave or Eau de Toilette.

Turning on the shaver («start»):

The pivoting cutting system automatically adjusts to every contour of your face.

Head lock:

Shaving in difficult areas (e.g. under the nose) will be facilitated if the shaving head is locked.

Trimmer:

When the long hair trimmer is activated, it allows the controlled trimming of moustache or sideburns.

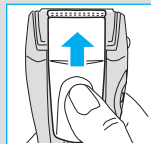
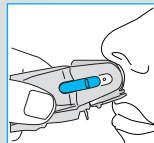
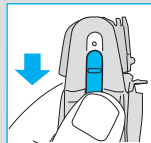
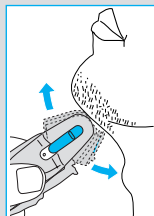
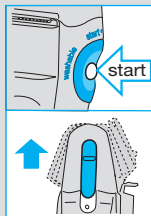
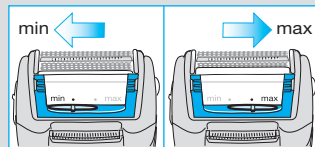

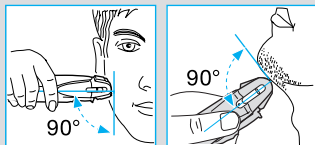

### Tips for the perfect shave

- How much Shaving Conditioner you want to apply depends on your type of skin: wet skin might require more Shaving Conditioner. You may want to try out different scale positions.
- Hold the shaver at right angles (90°) to the skin. Stretch your skin and shave against the direction of beard growth.
- To maintain 100% shaving performance, replace your foil and cutter block every 18 months or when worn.

## Keeping your shaver in top shape



This appliance is suitable for cleaning under an open water tap.

Warning: Detach the hand-held part from the power supply before cleaning it in water.

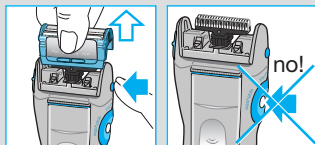

**Important:** When the foil frame is removed, do not turn on the shaver. Shaving Conditioner may leak.

### Daily cleaning

After each shave, you should hold the shaver – turned on and with its foil frame attached – upside down under running hot water.

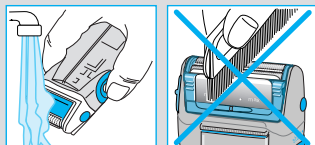

### General cleaning

Occasionally you should, while the shaver is turned off, remove the foil frame, and, using the brush, clean the cutter block and the inner area of the shaver head. Replace foil frame, ensuring both sides click audibly into place. If not properly attached, Shaving Conditioner could leak.

### Note

When cleaning under running water, water may condensate inside the shaver's cartridge chamber. This has no effect on the shaver's operation and will disappear after a while

## Changing the applicator

The applicator is subject to wear. You should exchange it when in the course of time you feel that less Shaving Conditioner is applied. Replacement applicators come with Shaving Conditioner refill cartridges (see «Accessories»).

- Remove the foil frame.
- Lift old applicator at the notch on one side, then the other.
- Remove old applicator and dispose.
- Place new applicator on the foil frame, leaving a small gap.
- With both thumbs push applicator right and left until it clicks into place.
- Replace foil frame, ensuring both sides click audibly into place.

## Replacing the shaving parts

To maintain 100% shaving performance, replace your foil and cutter block every 18 months or when worn. Change both parts at the same time for a closer shave with less skin irritation.

(Foil frame and cutter block: FreeGlider)

## Accessories

Available at your dealer or Braun Service Centres:

- Foil frame and cutter block (FreeGlider)
- Cartridge with Shaving Conditioner (SCR)

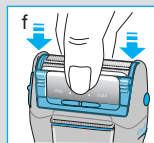
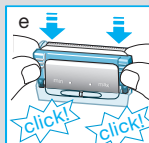
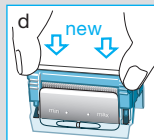
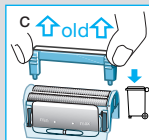
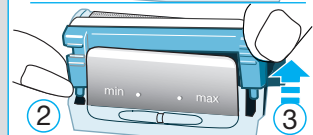
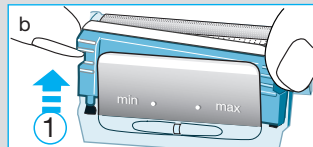
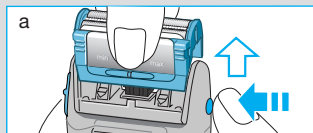

## Environmental notice

This product contains rechargeable batteries. In the interest of protecting the environment, please do not dispose of the product in the household waste at the end of its useful life. Disposal can take place at a Braun Service Centre or at appropriate collection points provided in your country.



Subject to change without notice.

Electric specifications see printing on the special cord set.

This product conforms to the European Directives EMC 89/336/EEC and Low Voltage 73/23/EEC.





**What to do if...**

<b>Problem</b>	<b>Situation</b>	<b>Solution</b>
<b>Shaving Conditioner is leaking</b>	Foil frame replaced incorrectly	Remove foil frame and attach once more, ensuring both sides click audibly into place. If needed, clean both foil frame and shaver head.
	<i>or</i> Applicator replaced incorrectly	Place new applicator on the foil frame, leaving a small gap. With both thumbs push applicator right and left until it clicks into place.
	<i>or</i> Shaver was switched on with foil frame removed	Do not switch on when foil frame is removed.
	<i>or</i> Cartridge was removed immediately after use	Do not remove cartridge immediately after use.
<b>None, or too little Shaving Conditioner dispensed with new shaver</b>	No cartridge inserted	Insert cartridge.
	<i>or</i> Sealing foil not removed from cartridge	Remove sealing foil.
	<i>or</i> Scale positioned at «min»	Move scale.
<b>None, or too little Shaving Conditioner dispensed after longer use</b>	Applicator clogged	Replace applicator (before shaving do not use moisturising creme or lotion).
	<i>or</i> Cartridge empty	Insert new cartridge.
<b>Skin is red or burns</b>	Skin is not used to Shaving Conditioner	Conditioner contains alcohol. Sensitive skin might require 1 to 2 weeks to get accustomed. If your skin shows signs of intolerance, discontinue using the Shaving Conditioner.
<b>Shaver is connected to the mains, but is not charging (green LED does not light up)</b>	Shaver is completely discharged	Leave shaver connected to the mains, push start/stop button once. Shaver will be charging when green LED lights up.
<b>Shaving head does not swivel</b>	Head lock activated	Release head lock.
<b>Cartridge cannot be removed</b>	Pull-out tag was accidentally removed from cartridge	Use appropriate tool (flat-nose pliers) to pull out cartridge. When inserting a new cartridge, only remove the silver sealing foil. Do not remove the transparent pull-out tag.
<b>Water condensation inside the cartridge compartment</b>	Differences in temperature when cleaning with water	Condensation will disappear after a while and has no effect on the shaver's operation. The electronics section is sealed against water.

Nos produits sont conçus pour satisfaire aux plus hautes exigences en matière de qualité, fonctionnalité et design. Nous espérons que vous serez pleinement satisfait de votre nouveau rasoir Braun.

Braun FreeGlider est un rasoir qui applique automatiquement une Lotion de Rasage pendant que vous vous rasez. Le rasoir est lavable sous l'eau.

## Important

- La Lotion de Rasage est composée à 90% d'alcool. Elle est très inflammable. Gardez la fermée. Gardez la hors de portée des enfants. Gardez la à l'écart de toute flamme et de toute source de chaleur. Ne pas fumer à côté.
- Votre rasoir est fourni avec un adaptateur basse tension muni d'une prise de sécurité très basse tension intégrée. Ne changez ou ne manipulez par conséquent aucun de ces éléments pour éviter tout risque de choc électrique.

## Description

- 1 Capot de protection de la grille
- 2 Grille de rasage
- 3 Système GlideControl
  - a) applicateur remplaçable
  - b) barre de contrôle
  - c) graduation
- 4 Bloc-couteaux
- 5 Blocage de la tête
- 6 Tondeuse rétractable
- 7 Bouton d'ouverture de la tête du rasoir
- 8 Bouton marche / arrêt («start/stop»)
- 9 Témoin de charge (vert)
- 10 Fixation du couvercle
- 11 Couvercle
- 12 Verrou de couvercle
- 13 Feuille de cachetage
- 14 Cartouche de Lotion de Rasage
- 15 Languette d'ouverture

## Recharge du rasoir

- Quand le rasoir est entièrement déchargé, vous ne pouvez pas savoir s'il est en marche ou pas. Quand vous branchez le rasoir sur une prise secteur, assurez-vous que la lumière de charge verte s'allume. Si ce n'est pas le cas, appuyez sur le bouton marche / arrêt (arrêt du rasoir). Le rasoir ne se charge que lorsque le témoin vert est allumé.
- Lorsque vous utilisez l'adaptateur basse tension, branchez le rasoir sur le secteur et laissez-le charger pendant au moins 8 heures (le rasoir et l'adaptateur basse tension peuvent devenir chauds). Lorsque le rasoir est complètement chargé, rasez-vous régulièrement et normalement sans le brancher sur le secteur jusqu'à ce qu'il se décharge complètement. Ensuite rechargez-le pour atteindre à nouveau la capacité maximale.
- Une pleine charge procurera environ 30 min de rasage sans fil en fonction du type de barbe. Cependant, la capacité maximum de la batterie ne sera atteinte qu'après plusieurs cycles de charge / décharge.
- La température idéale pour la mise en charge est comprise entre 15 °C et 35 °C.
- Le témoin lumineux vert indique que le rasoir est en cours de charge.

### Maintenir la batterie en bon état

Afin de maintenir la capacité de la batterie rechargeable à son meilleur niveau, le rasoir doit être entièrement déchargé (en effectuant des rasages) tous les 6 mois environ. Rechargez alors à nouveau le rasoir à sa pleine capacité. N'exposez pas le rasoir à des températures supérieures à 50 °C pendant de longues périodes.

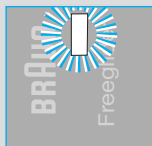
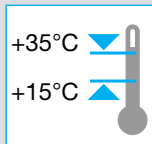

## Insertion de la cartouche

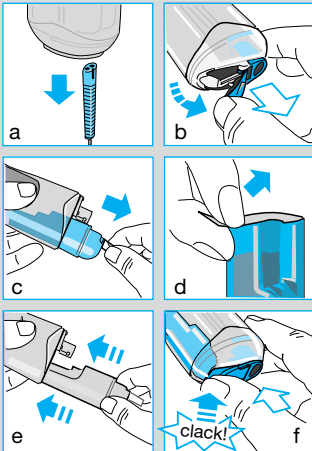

- Débranchez l'adaptateur basse tension du rasoir.
- Ouvrez le verrou et tirez le couvercle.
- Au besoin, enlevez la cartouche usagée en vous servant de sa languette d'ouverture.
- Enlevez la feuille de cachetage de la nouvelle cartouche.
- Insérez la cartouche comme cela est indiqué, poussez fermement.
- Remettez le couvercle en place et fermez le verrou.

- N'utilisez que des cartouches fabriquées par Braun.
- En fonction du réglage de la barre de contrôle et de vos habitudes de rasage, une cartouche de lotion durera environ 15 rasages.
- N'essayez pas de remplir des cartouches vides.
- La cartouche peut être enlevée et réinsérée ultérieurement. Dans ce cas une petite perte de liquide peut se produire. En voyage, ne prenez pas de cartouche non scellée ou n'en laissez pas une dans le rasoir.

## Rasage

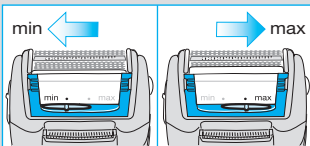

Le système GlideControl vous permet de choisir la quantité de Lotion de Rasage que vous voulez appliquer (« min - max ») :

quand vous déplacez la barre de contrôle (en déplaçant la graduation sur « min »), l'applicateur aura moins de contact avec votre peau et appliquera moins de Lotion de Rasage.

Si vous déplacez la graduation sur « max », une plus grande quantité de Lotion de Rasage sera appliquée. Pour préparer votre peau au rasage, une quantité de lotion légèrement supérieure sera appliquée au cours des premières secondes.

Avant le rasage, il est préférable de ne pas utiliser de crème ou de lotion hydratante, car elle pourrait altérer l'efficacité de l'applicateur. Néanmoins, vous pouvez parfaitement utiliser un après-rasage ou une eau de toilette après le rasage.

Mise en marche du rasoir (« start ») :

Le système de coupe pivotante s'ajuste automatiquement aux contours de votre visage.

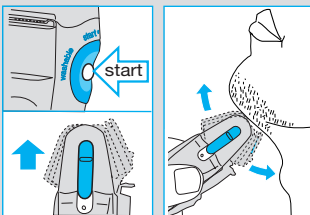

### Blocage de la tête :

Le rasage dans des endroits difficiles (par exemple sous le nez) sera facilité si la tête de rasage est bloquée.

### Tondeuse :

Quand la tondeuse rétractable activée, il est possible de contrôler la coupe de la moustache ou des pattes.

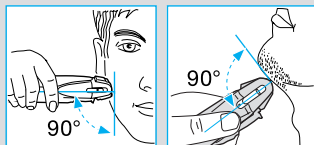
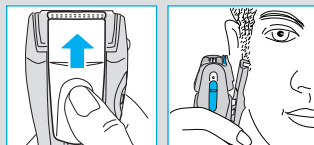
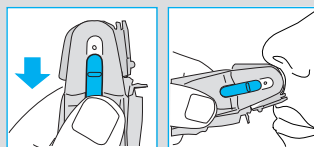

### Conseils pour un rasage parfait

- La quantité de Lotion de Rasage que vous voulez appliquer dépend de votre type de peau : une peau humide peut nécessiter plus de Lotion de Rasage. Pour adapter l'applicateur à votre peau essayez différentes positions de graduation.
- Tenez le rasoir perpendiculairement (90°) à la peau. Étirez votre peau et rasez-la dans la direction opposée à la pousse des poils.
- Pour conserver 100% de la performance de votre rasoir, remplacez votre grille et votre bloc-couteaux tous les 18 mois, ou dès qu'ils sont usés.

## Comment conserver votre rasoir en bon état ?



L'appareil est nettoyeable sous l'eau courante.  
Attention: Débrancher l'appareil de la prise de courant avant de le nettoyer sous l'eau.

**Important : lorsque la grille est enlevée, ne mettez pas le rasoir en marche. La Lotion de Rasage fuirait.**

### Nettoyage quotidien

Après chaque rasage, passez votre rasoir allumé sous l'eau chaude (grille et bloc-couteaux en place), la tête de rasage vers le bas.

### Nettoyage général

Occasionnellement, après avoir éteint votre rasoir, vous pouvez enlever la grille du rasoir et nettoyer le bloc-couteaux ainsi que la partie interne de la tête du rasoir à l'aide de la brosse. Une fois le rasoir nettoyé, remplacez la grille en vous assurant que les deux cotés sont bien enclenchés (vous entendrez un clic). Si la

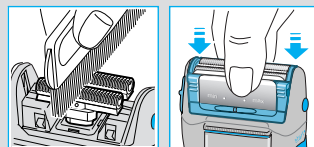
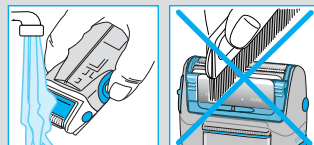
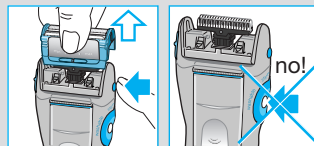

cartouche n'est pas bien fixée, la lotion de rasage risque de couler.

### Remarque :

Quand vous nettoyez votre rasoir sous l'eau courante, l'eau peut s'accumuler dans l'espace réservé à la cartouche. Ceci n'a pas d'effet lors du rasage et disparaît après un petit moment.

### Changement de l'applicateur

L'applicateur s'use. Vous devriez le changer quand vous sentez petit à petit qu'une quantité moindre de Lotion de Rasage est appliquée. Les applicateurs de rechange sont fournis avec les cartouches de lotion de rasage (voir « Accessoires »).

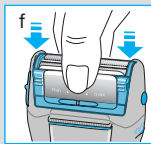
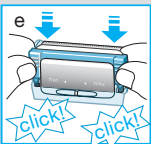
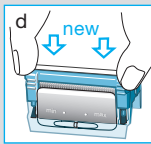
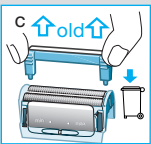
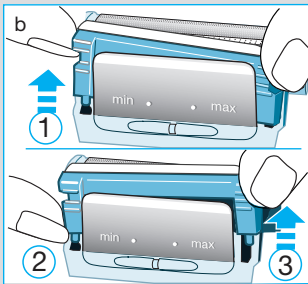
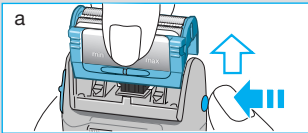

- Enlevez la grille de rasage.
- Soulevez l' applicateur usagé au niveau de l'encoche d'un côté, puis de l'autre.
- Enlevez l' applicateur et jetez-le.
- Placez le nouvel applicateur sur la grille, en laissant un petit espace.
- Avec les deux pouces, poussez l'applicateur à droite et à gauche jusqu'à ce qu'il se mette en place.
- Remplacez la grille, en vous assurant que les deux côtés font entendre un déclic lorsqu'il est en place.

### Remplacement de pièces

Pour conserver 100% de la performance de votre rasoir, remplacez votre grille et votre bloc-couteaux tous les 18 mois, ou dès qu'ils sont usés. Pour assurer un rasage plus précis et moins d'irritations, changez les deux pièces en même temps.

(Grille de rasage et bloc-couteaux : FreeGlider)

## Accessoires

Disponibles auprès de votre revendeur ou des centres Braun :

- Grille et bloc-couteaux (FreeGlider)
- Cartouche de Lotion de Rasage (SCR)



## Respect de l'environnement

Ce produit contient des batteries rechargeables. Afin de protéger l'environnement, ne jetez jamais l'appareil dans les ordures ménagères à la fin de sa durée de vie. Remettez-le à votre centre service agréé Braun ou déposez-le dans des sites de récupération appropriés conformément aux réglementations locales ou nationales en vigueur.



Sujet à changement sans avis préalable.

Voir les spécifications électriques mentionnées sur l'adaptateur basse tension.

Cet appareil est conforme aux normes Européennes fixées par les Directives 89/336/EEC et la directive Basse Tension 73/23/EEC.



Que faire si ...

Problème	Cause	Solution
<b>La Recharge de Lotion de Rasage fuit</b>	La grille a été mal replacée	Enlevez à nouveau la grille du rasoir et remplacez la correctement en vous assurant que les deux côtés de la grille sont bien enclenchés (clic audible). Nettoyez la tête du rasoir et la grille si nécessaire.
	<i>ou</i> L'applicateur a été mal remplacé	Placez le nouvel applicateur sur la grille en laissant un petit espace. Poussez l'applicateur de gauche à droite avec vos deux pouces jusqu'à ce qu'il s'enclenche (clic audible).
	<i>ou</i> Le rasoir a été mis en marche alors que la grille n'est pas en place	Ne mettez pas votre rasoir en marche si la grille n'est pas en place.
	<i>ou</i> La recharge a été enlevée immédiatement après utilisation	Ne changez pas la recharge immédiatement après utilisation.
<b>La Lotion de Rasage ne se diffuse pas ou en trop faible quantité alors que la recharge vient d'être remplacée</b>	La recharge de lotion n'a pas été insérée	Insérez une nouvelle recharge de lotion.
	<i>ou</i> L'opercule étanche n'a pas été enlevé de la recharge	Enlevez l'opercule étanche de la recharge.
	<i>ou</i> La graduation permettant de doser la quantité de lotion de rasage est positionnée sur «min»	Réglez la graduation sur le dosage voulu.
<b>La Lotion de Rasage ne se diffuse plus ou en trop faible quantité après quelques temps d'utilisation</b>	L'applicateur est obstrué	Remplacez l'applicateur. (n'utilisez pas de crème hydratante ou de lotion avant le rasage).
	<i>ou</i> La recharge est vide	Insérez une nouvelle recharge.
<b>Votre peau est irritée</b>	Votre peau n'est pas habituée à la Lotion de Rasage	La Lotion de Rasage contient de l'alcool. Les peaux sensibles peuvent mettre une à deux semaines avant de s'habituer à la lotion. Si après ces deux semaines, votre peau est toujours irritée, n'appliquez plus de Lotion de Rasage.
<b>Votre rasoir est branché sur secteur, mais ne se recharge pas. (la diode verte ne s'allume pas)</b>	Le rasoir est complètement déchargé	Laissez le rasoir branché sur secteur, appuyez une fois sur le bouton marche/arrêt. Le rasoir se rechargera quand la diode vert sera allumée.
<b>La tête de votre rasoir ne pivote pas</b>	La tête est verrouillée	Déverrouillez la tête de votre rasoir.
<b>La recharge de lotion de rasage est bloquée dans le rasoir</b>	La languette permettant de retirer la recharge a été accidentellement décollée	Utilisez l'outil adéquat pour sortir la recharge (pince plate). Quand vous insérez une nouvelle recharge, n'enlevez que l'opercule étanche argenté. N'enlevez pas la languette permettant de retirer la recharge.
<b>Il y a de la condensation dans le compartiment réservé à la recharge</b>	Il y a des différences de températures entre l'utilisation du rasoir et son nettoyage sous l'eau	La condensation n'a aucun effet sur le fonctionnement du rasoir et disparaîtra rapidement. Les circuits électroniques du rasoir sont étanches.



Nuestros productos están desarrollados para alcanzar los más altos estándares de calidad, funcionalidad y diseño. Esperamos que su afeitadora Braun satisfaga por completo sus necesidades.

Braun FreeGlider es una afeitadora que suministra automáticamente un Acondicionador especial para el afeitado durante el afeitado. La afeitadora se puede lavar con agua.

### **Peligro**

- El Acondicionador contiene aproximadamente un 90% de alcohol. Altamente inflamable. Manténgalo guardado en lugar seguro. Mantener fuera del alcance de los niños. Mantener alejado de fuentes de ignición – no fumar.
- Su afeitadora viene provista de una conexión especial segura, un transformador integrado de bajo voltaje. Por lo tanto no debe cambiar o manipular ninguna parte de la afeitadora. De lo contrario corre el riesgo de sufrir una descarga eléctrica.

## **Descripción**

- 1 Protector de lámina
- 2 Lámina
- 3 GlideControl
  - a) aplicador reemplazable
  - b) barra distanciadora
  - c) regulador
- 4 Cuchillas
- 5 Botón de bloqueo de cabezal
- 6 Cortapatillas largo extensible
- 7 Botón de extracción de lámina
- 8 Botón encendido/apagado («start/stop»)
- 9 Luz piloto (verde)
- 10 Toma de corriente
- 11 Tapa
- 12 Seguro
- 13 Etiqueta protectora
- 14 Cartucho con Acondicionador para el afeitado (SCR)
- 15 Pestaña para extraer el cartucho

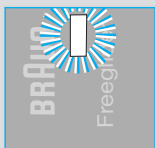
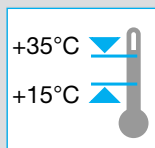
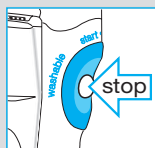

## Proceso de carga

- Cuando la afeitadora se encuentra totalmente descargada, no se puede saber si se encuentra encendida o no. Cuando conecte la afeitadora a la red asegúrese de que se ilumina la luz verde. En caso contrario presione el botón start/stop. La afeitadora sólo iniciará el proceso de carga cuando se ilumine la luz verde.
- Utilizando el adaptador especial para bajo voltaje, conecte la afeitadora a la red para cargarla para un tiempo mínimo de 8 horas (la afeitadora y el adaptador pueden calentarse). Una vez que la afeitadora está cargada completamente, debe afeitarse sin utilizar el cable hasta que se descargue por completo. Entonces, vuelva a recargarla hasta el máximo de su capacidad.
- Una carga completa le permitirá aproximadamente 30 minutos de afeitado sin cable, en función del crecimiento de su barba. Sin embargo, la capacidad máxima de la batería se alcanzará únicamente después de varios procesos de carga/descarga.
- Rango de temperatura ambiente ideal para el proceso de carga: 15 °C–35 °C
- La luz verde de carga indica que la afeitadora está en carga.

### Mantenimiento de la batería

Para optimizar la vida útil de las baterías, éstas deben ser descargadas totalmente cada 6 meses aproximadamente. Después, cargue de nuevo la batería hasta su capacidad máxima.

No exponga la afeitadora a temperaturas superiores a 50 °C.

## Sustitución del cartucho

- Desconecte el cable del adaptador de bajo voltaje de la afeitadora.
- Quite el seguro y extraiga la tapa.
- Extraiga el cartucho antiguo tirando de la pestaña.
- Despegue la etiqueta protectora del nuevo cartucho.
- Inserte el cartucho como se indica, presionando firmemente.
- Vuelva a colocar la tapa y a cerrar el seguro.

- Use solamente cartuchos Braun.
- La duración de un cartucho dependerá de la cantidad suministrada y de sus hábitos personales. Como media un cartucho durará aproximadamente 15 afeitados.
- No rellenar los cartuchos.
- El cartucho puede ser extraído y reinsertado de nuevo más tarde. En ese caso podría derramarse un poco del Acondicionador. Mientras viaja, extraiga el cartucho de la afeitadora.

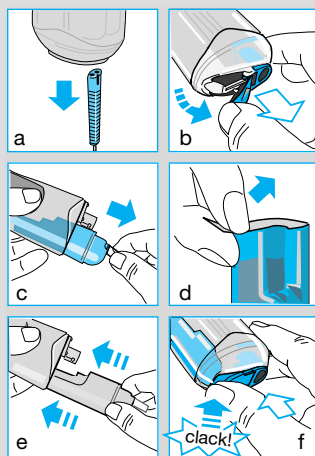

## Afeitado

GlideControl permite seleccionar la cantidad de Acondicionador que desea aplicar («min-max»): Cuando eleva la barra distanciadora (desplazando el regulador hacia «min»), el aplicador tendrá menos contacto con la piel y suministrará menos Acondicionador.

Si desplaza el regulador hacia «max» la afeitadora suministrará más cantidad de Acondicionador.

Con el fin de preparar mejor la piel para el afeitado, durante los primeros segundos la afeitadora suministrará más cantidad de Acondicionador.

Antes del afeitado no es recomendable el uso de cremas o lociones, estos podrían obstruir el aplicador. Las colonias y Aftershaves no obstruyen el Acondicionador.

Cabezal basculante («start»):

El sistema de cabezal basculante permite a la afeitadora ajustarse a todos los contornos de la cara.

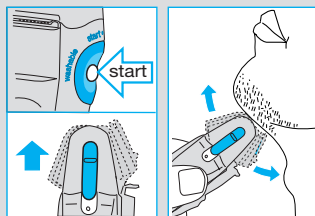
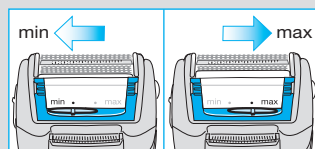

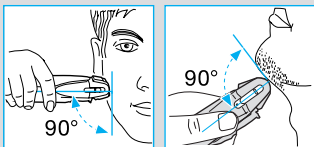
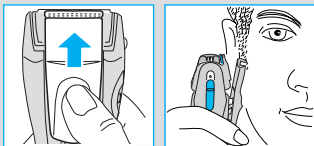
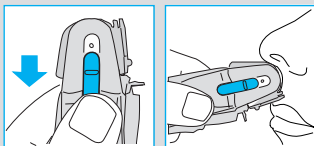

### Bloqueo de cabezal:

En áreas complicadas de afeitado (ej. debajo de la nariz) es aconsejable bloquear el cabezal para un mejor apurado.

### Cortapatillas:

La activación del cortapatillas largo permite un mayor control a la hora de recortar el bigote y las patillas.

### Consejos para un apurado perfecto

- La cantidad de Acondicionador a suministrar dependerá de cada tipo de piel: pieles húmedas podrían necesitar mayor cantidad de Acondicionador.
- Mantenga la afeitadora en ángulo recto con la piel (90°). Estire la piel y deslice la afeitadora en la dirección contraria al crecimiento de la barba.
- Para mantener el apurado al 100%, cambie su lámina y cuchilla cada 18 meses o cuando estén desgastadas.

## Mantenga su afeitadora en óptimo estado



Limpiable con agua bajo el grifo.

Precaución: desconecte el aparato de la corriente antes de limpiarlo con agua.

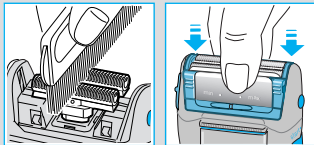
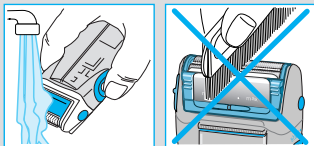
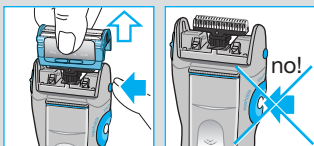

**Importante: Cuando extraiga la lámina, no encienda la afeitadora. Podría derramarse el Acondicionador.**

### Limpeza diaria

Después de cada afeitado es aconsejable limpiar la afeitadora. Para ello introduzca el cabezal de la afeitadora en agua caliente o bajo el grifo.

### Limpeza general

Ocasionalmente es aconsejable extraer la lámina y, usando el cepillo, limpiar las cuchillas y el cabezal de la afeitadora. Al colocar de nuevo la lámina escuchará un click que indica que la lámina ha sido colocada correctamente. Si no estuviera bien encajada, el Acondicionador podría gotear.

### Nota

Luego de limpiar la afeitadora bajo el grifo, el agua podría condensarse en el interior del aplicador de

Acondicionador. Esto no afecta al buen funcionamiento de la afeitadora y desaparecerá pasados pocos minutos.

### Sustitución del aplicador

El aplicador está sujeto a desgaste. Debe cambiarse cuando se aprecie que la afeitadora suministre menos cantidad de Acondicionador. Los recambios vienen junto a los cartuchos de Acondicionador (ver «Accesorios»).

- Extraiga la lámina.
- Levante el viejo aplicador ayudándose de la ranura.
- Extraiga el viejo aplicador y tírelo.
- Coloque el nuevo aplicador en la lámina.
- Con ambos pulgares mueva el aplicador hacia izquierda y derecha hasta escuchar un click que indica la perfecta colocación.
- Coloque la lámina, un click le indicará que ha sido colocada correctamente.

### Sustitución de lámina y cuchillas

Para mantener el apurado al 100%, cambie su lámina y sus cuchillas cada 18 meses o cuando estén desgastadas. Cambie ambas partes al mismo tiempo para conseguir un afeitado más apurado y una menor irritación de la piel.

(Lámina en Cuchillas: FreeGlider)

## Accesorios

Disponibles en su comercio habitual o en un Servicio de Asistencia Técnica Braun:

- Lámina y cuchilla (FreeGlider)
- Cartucho con Acondicionador de afeitado (SCR)

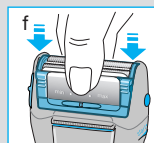
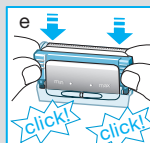
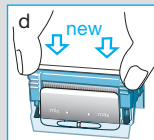
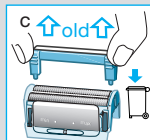
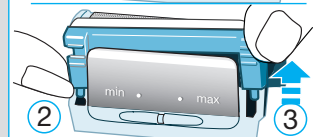
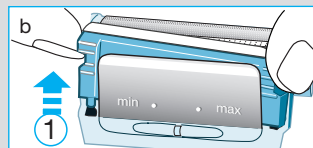
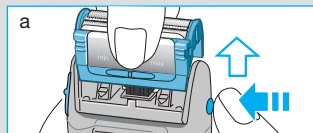

## Información medioambiental

Este producto contiene baterías recargables. Para preservar el medio ambiente, no tire este producto a la basura al final de su vida útil. Para reemplazarla puede acudir a un Centro de Asistencia Técnica Braun o a los puntos de recogida habilitados por los ayuntamientos.



Sujeto a cambio sin previo aviso.

Vea las especificaciones eléctricas impresas en el cable especial de conexión.

Este producto cumple con las normas de Compatibilidad Electromagnética (CEM) establecidas por la Directiva Europea 89/336/EEC y las Regulaciones para Bajo Voltaje (73/23 EEC).



Que hacer si ...

Problema	Situación	Solución
<b>La afeitadora pierde Acondicionador</b>	La lámina puede haber sido reemplazada incorrectamente	Quitar la lámina y volver a poner, asegurarse de escuchar un doble click cuando se coloque la lámina. Si es necesario, limpiar la lámina y el cabezal de la afeitadora.
	o El Aplicador puede haber sido reemplazado incorrectamente	Colocar un nuevo aplicador. Con el dedo pulgar apretar firmemente el Aplicador hasta escuchar un click que indicará su correcta colocación.
	o La afeitadora se movió sin tener puesta la lámina	No mover ni desplazar la afeitadora cuando no tenga puesta la lámina.
	o El cartucho del Acondicionador fue sustituido inmediatamente después del uso	No sustituir el cartucho inmediatamente después del uso.
<b>Nada, o muy poco Acondicionador es suministrado por la nueva afeitadora</b>	No hay cartucho insertado	Insertar cartucho.
	o El sello del cartucho no ha sido retirado	Retirar el sello del cartucho.
	o El regulador de cantidad indica «min»	Mover escala.
<b>Nada, o muy poco Acondicionador es suministrado por la afeitadora después de un tiempo</b>	El Aplicador se encuentra obstruido	Reemplazar el aplicador (se recomienda no usar espuma ni lociones antes del afeitado, pueden obstruir el Aplicador).
	o El cartucho está vacío	Insertar un nuevo cartucho.
<b>Irritación de la piel</b>	La piel no tolera muy bien el uso del Acondicionador	El Acondicionador contiene alcohol. Piel sensible podrían requerir entre 1 ó 2 semanas para una buena aceptación. Si su piel indica señales de intolerancia al acondicionador, interrumpa el uso del acondicionador.
<b>La afeitadora se encuentra conectada a la red, pero no carga la batería (el indicador verde de carga no se ilumina)</b>	La afeitadora se encuentra completamente descargada	Dejar la afeitadora conectada a la red. La afeitadora se encontrará cargada cuando se ilumine el indicador de luz verde.
<b>El cabezal de la afeitadora no bascula</b>	El botón de bloqueo de cabezal se encuentra activado	Desactivar el botón de bloqueo de cabezal.
<b>El cartucho no se puede reemplazar</b>	La etiqueta para extraer el cartucho fue accidentalmente quitada del cartucho	Con la ayuda de unas pinzas extraer con cuidado el cartucho. Cuando se inserte un nuevo cartucho, quitar tan sólo la etiqueta plateada. No quitar la etiqueta transparente.
<b>El vapor se condensa en el interior del compartimento del cartucho</b>	Debido a la diferencia de temperatura cuando la afeitadora es lavada con agua	La condensación desaparecerá pasado un rato, no afectando en el buen funcionamiento de la afeitadora. La parte electrónica se encuentra sellada impidiendo el contacto con el agua.

Os nossos produtos são desenvolvidos para atingir os mais elevados níveis de qualidade, funcionalidade e design. Esperamos que disfrute ao máximo a sua nova Máquina de Barbear Braun.

A Braun FreeGlider é uma Máquina de Barbear que aplica automaticamente a Loção de Barbear na pele durante o barbeado. A Máquina de Barbear é lavável em água corrente.

## **Aviso**

- A Loção de Barbear contém aprox. 90% de álcool. Altamente inflamável. Mantenha em sítio fechado. Mantenha fora do alcance das crianças. Mantenha longe de fontes de ignição – não fumar.
- A sua Máquina vem provida de um cabo de conexão especial com um transformador integrado de Segurança de Baixa Voltagem. Portanto não deverá substituir ou manipular qualquer peça. Se o fizer poderá correr o risco de sofrer de um choque eléctrico.

## **Descrição**

- 1 Tampa de protecção da rede
- 2 Rede de barbear
- 3 GlideControl
  - a) aplicador removível
  - b) barra de distanciamento
  - c) escala doseadora
- 4 Bloco de lâminas
- 5 Tranca para a cabeça de corte
- 6 Aparador
- 7 Botão de desengate da rede
- 8 Botão ligar/desligar («start/stop»)
- 9 Luz indicadora de carga (verde)
- 10 Tomada da Máquina
- 11 Tampa
- 12 Trinco da tampa
- 13 Selo de fecho
- 14 Recarga de Loção de Barbear (SCR)
- 15 Patilha de retiro



## Carga da Máquina de Barbear

- Quando a Máquina está completamente descarregada, não poderá saber se a Máquina está ou não ligada. Quando ligar a Máquina à corrente, certifique-se que a luz indicadora de carga verde acende. Caso isso não aconteça, pressione o botão start/stop (desligando a Máquina). A Máquina só está a recarregar quando a luz verde acender.
- Utilizando o transformador de baixa voltagem conecte a Máquina à corrente eléctrica e carregue-a no mínimo até 8 horas (o transformador de baixa voltagem e a Máquina poderão ficar quentes). Assim que a Máquina ficar completamente carregada, barbeie-se até ficar completamente descarregada. Depois carregue-a até à sua máxima capacidade.
- Uma carga completa permitirá uma utilização de cerca de 30 minutos sem o cabo de conexão dependendo do tamanho da barba. Contudo a capacidade máxima de carga só será atingida após vários ciclos de carga/descarga.
- A temperatura ambiente ideal para recarregar é de 15 °C a 35 °C.
- A luz indicadora de carga verde informa que a Máquina está a ser carregada.

### Preservar as baterias

De modo a manter a máxima capacidade das baterias recarregáveis, estas devem ser totalmente descarregadas (com a utilização normal da Máquina) a cada 6 meses aproximadamente. Posteriormente deverá recarregá-la até à sua máxima capacidade. Não exponha a Máquina a temperaturas superiores a 50 °C por longos períodos de tempo.

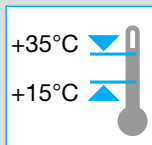
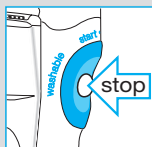

## Colocar a recarga

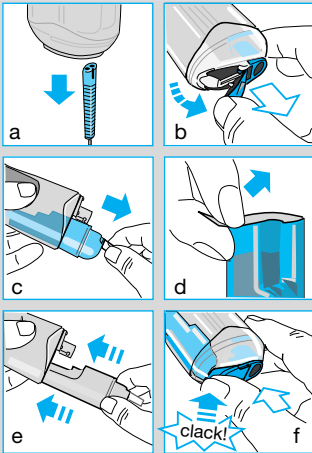

- Desconecte o transformador de baixa voltagem da Máquina.
- Abrir o trinco da tampa e retire-a.
- Se necessário, retire a Recarga antiga puxando a patilha de retro.
- Retire o selo de fecho da nova recarga.
- Coloque a recarga como desmontado, puxando-a firmemente.
- Coloque a tampa e feche o trinco.

- Utilize apenas as Recargas Braun.
- Dependendo da posição da escala doseadora e do seu hábito próprio de barbear, uma Recarga durará aproximadamente 15 barbeados.
- A recarga pode ser retirada e de novo inserida mais tarde.
- Neste caso uma pequena porção de líquido poderá perder-se. Quando viajar, não deverá levar uma recarga sem selo de fecho ou deixá-la na Máquina.

## Barbear

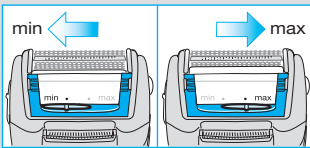

O GlideControl permite escolher a dose de Loção de Barbear que quer aplicar («min-max»): Quando deslocar a barra de distanciamento (movendo a escala para «min»), o aplicador terá menos contacto com a sua pele e doseará menos Loção de Barbear. Se deslocar a barra para «max», mais loção será aplicada.

Por favor tenha em atenção que, de modo a otimizar um pré acondicionamento há sua pele, durante os primeiros segundos sairá mais loção. Antes de se barbear não deverá utilizar cremes húmidos ou loções, pois poderão afectar a eficácia do aplicador. Após, poderá utilizar After Shave ou Eau de Toilette.

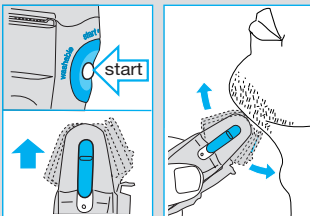

Ligar a Máquina de Barbear («start»): O Sistema pivotante de corte ajusta-se automaticamente a todos os contornos do rosto.

### Cabeça de corte travada:

Barbear em áreas de difícil acesso (ex: por baixo do nariz) será facilitado devido ao sistema que tranca da cabeça de corte.

### Aparador:

Quando o Aparador está activado, proporciona um total controle do aparado do bigode e patilhas.

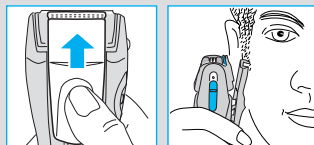
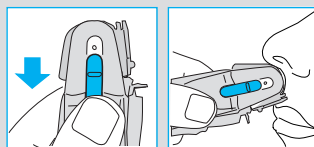

### Dicas para um barbeado perfeito:

- A quantidade de loção de barbear que quer aplicar depende muito do seu tipo de pele: pele húmida requer mais Loção de Barbear. Deverá experimentar diferentes posições de escala.
- Segure a Máquina a um ângulo para a direita (90°) da sua pele. Estique a sua pele e barbeie-se indo no sentido contrário do crescimento do pêlo.
- De modo a manter 100% de performance no barbeado, substitua a rede e bloco de lâminas a cada 18 meses ou quando se encontrarem gastas.

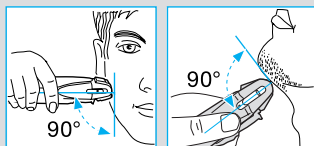

## Manter a sua Máquina em bom estado



Este aparelho é lavável sob água corrente.

Aviso: Desconecte o aparelho da corrente antes de limpar.

**Importante: Quando a rede é retirada, não ligue a Máquina de Barbear. A Loção de Barbear pode escoar.**

### Limpeza diária

Após cada barbeado, deverá segurar na Máquina de Barbear – ligada com rede colocada – virar ao contrário e colocá-la por baixo de água corrente.

### Limpeza geral

Ocasionalmente deverá, quando a Máquina estiver desligada, retirar a rede, e utilizando a escova, limpar o bloco de lâminas e a área interior da cabeça de corte. Deverá colocar de novo a rede, assegurando-se que fica colocada no sítio (click). Se não colocada correctamente, a Loção de barbear pode verter.

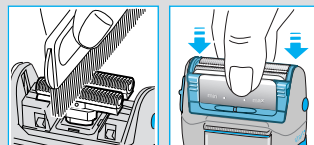
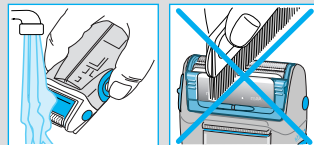
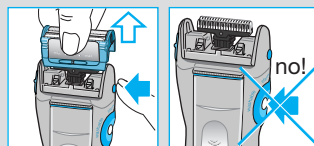

## Nota

Quando limpar por baixo de água corrente, alguma água poderá condensar-se dentro do espaço da recarga da Máquina. Isto não afectará o funcionamento da Máquina e desaparecerá passado pouco tempo.

## Substituir o aplicador

O aplicador está sujeito a gastar-se com o uso. Deverá substituí-lo quando sentir, no decorrer do tempo, menos loção a ser aplicada. Aplicadores de substituição vêm junto com as recargas de Loção de Barbear (ver «Acessórios»).

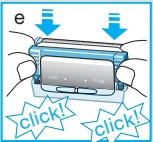
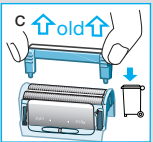
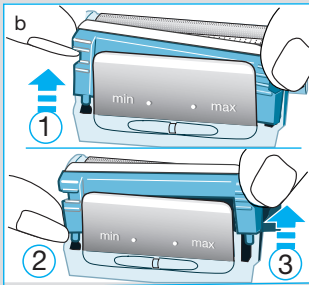
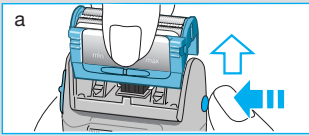

- Retire a rede.
- Levante o aplicador usado na ponta de cada lado.
- Retire o aplicador usado e coloque-o no lixo doméstico.
- Coloque o novo aplicador na rede deixando uma pequena abertura.
- Com ambos os polegares coloque o aplicador do lado direito e esquerdo até se encontrarem devidamente encaixados (click).
- Substitua a rede, assegurando que ambos os lados se encontram devidamente encaixados (click).

## Mudança de componentes

De modo a manter 100% de performance no barbeado, substitua a rede e bloco de lâminas a cada 18 meses ou quando se encontrarem gastas. Substitua ambas as peças ao mesmo tempo para um barbeado mais apurado e menor irritação da pele.

(Rede e bloco de lâminas: FreeGlider)

## Acessórios

Disponíveis nos estabelecimentos habituais ou num Serviço de Assistência Técnica Braun:

- Rede e bloco de lâminas (FreeGlider)
- Recarga de Loção de Barbear (SCR)



## Nota ambiental

Este produto contém baterias recarregáveis. Com o intuito de proteger o ambiente, por favor não deite o produto no lixo doméstico, no final da sua vida útil. Entregue-o num dos Serviços de Assistência Técnica da Braun, ou em locais de recolha específica, à disposição no seu país.



Sujeito a alterações sem aviso prévio.

Ver especificações eléctricas no impresso relativo ao cabo de conexão especial.

Este aparelho cumpre com a directiva EMC 89/336/EEC e com a Regulamentação de Baixa Voltagem (73/23 EEC).



## O que fazer se ...

<b>Problema</b>	<b>Situação</b>	<b>Solução</b>
<b>A Loção de Barbear está a verter líquido</b>	A rede encontra-se colocada/encaixada incorrectamente	Retire a rede e coloque-a uma vez mais, assegurando-se que ambos os lados se encontram encaixados (click). Se necessário, limpe a rede e a cabeça da máquina.
	<i>ou</i> Aplicador colocado incorrectamente	Coloque novo aplicador na rede, deixando uma pequena folga. Com ambos os polgares puxe o aplicador para a direita e esquerda até se encontrar encaixado (click).
	<i>ou</i> A máquina foi ligada com a rede retirada	Não ligar a máquina quando a rede está retirada.
	<i>ou</i> A recarga de loção foi retirada imediatamente a seguir a uma utilização	Não retirar a recarga imediatamente a seguir a uma utilização.
<b>Nenhuma, ou pouca Loção de Barbear é aplicada quando se barbeia</b>	Nenhuma recarga inserida	Inserir recarga.
	<i>ou</i> O selo de fecho da recarga não foi retirado	Retirar selo de fecho.
	<i>ou</i> Escala doseadora colocada no «min»	Mover escala.
<b>Nenhuma, ou pouca Loção de Barbear é aplicada após longos períodos de uso</b>	Aplicador entupido	Colocar de novo o aplicador (antes de se barbear não utilize cremes ou loções).
	<i>ou</i> Recarga vazia	Colocar nova recarga.
<b>A pele encontra-se encarnada ou a arder</b>	A pele não está habituada à Loção de Barbear	A Loção contém álcool. A pele sensível requer 1 a 2 semanas de habituação. Se a sua pele mostrar sinais de intolerância, não utilizar a Loção de Barbear.
<b>A máquina está ligada à corrente mas não recarrega (o indicador verde não acende)</b>	A máquina está descarregada	Deixe a máquina conectada à corrente, e carregue uma vez no botão start/stop. A máquina estará recarregada quando o indicador verde acender.
<b>A cabeça da máquina não gira</b>	Tranca da cabeça de corte está activada	Liberte a tranca.
<b>Recarga não se retira</b>	O selo de fecho da recarga foi retirado acidentalmente	Utilize uma ferramenta própria (alicate) para retirar a recarga. Quando inserir uma nova recarga, retire apenas a rede de fecho prateada. Não retire o selo de fecho transparente.
<b>No interior do compartimento da recarga existe condensação de água</b>	Diferenças de temperatura no momento da lavagem com água	A condensação desaparecerá passado algum tempo e não afectará a operação da máquina. A secção electrónica está selada contra água.

I nostri prodotti sono progettati per rispondere ai più elevati standard di qualità, funzionalità e design. Ci auguriamo che il suo nuovo rasoio Braun soddisfi pienamente le sue esigenze. Il rasoio Braun FreeGlider applica automaticamente il Balsamo durante la rasatura.

### Avvertenza

- Il Balsamo contiene circa il 90% di alcool. Altamente infiammabile. Tenere in un luogo sicuro. Tenere lontano dalla portata dei bambini. Tenere lontano da fonti infiammabili – non fumare.
- Il rasoio è dotato di uno speciale cavo di ricarica munito di un adattatore di sicurezza a basso voltaggio. Non cambiare o alterare nessuna delle sue parti per evitare il rischio di scosse elettriche.

## Descrizione

- 1 Copritestina
- 2 Lamina
- 3 GlideControl
  - a) applicatore sostituibile
  - b) barra distanziatrice
  - c) regolatore di dosaggio
- 4 Blocco coltelli
- 5 Tasto di bloccaggio della testina oscillante
- 6 Tagliabasette
- 7 Pulsante di rilascio della lamina
- 8 Pulsante di accensione/spegnimento («start/stop»)
- 9 Spia di ricarica (verde)
- 10 Presa di corrente
- 11 Coperchio
- 12 Fermo del coperchio
- 13 Guarnizione
- 14 Cartuccia con Balsamo (SCR)
- 15 Linguetta di estrazione della cartuccia

## Come caricare il rasoio

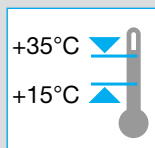
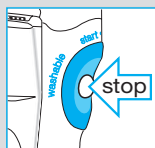

- Quando il rasoio è completamente scarico, non è possibile rilevare se è acceso o spento. Quando si collega il rasoio alla presa di rete, verificare che la spia di carica verde sia accesa. Se non lo è, premere il pulsante di accensione (spegnendo quindi il rasoio). Il rasoio si sta caricando solo se la spia verde è accesa.
- Utilizzando lo speciale cavo di ricarica, collegare il rasoio alla rete e ricaricarlo per almeno 8 ore (il rasoio e l'adattatore potrebbero riscaldarsi). Quando il rasoio è completamente carico, rasarsi senza cavo fino a quando sia completamente scarico. Quindi ricaricarlo completamente.
- Una carica completa può fornire fino a 30 minuti di rasatura senza cavo, a seconda del grado di barba. In ogni caso, la massima capacità degli accumulatori viene raggiunta solo dopo diversi cicli di carica/scarica.
- La temperatura ottimale per la ricarica è compresa tra 15 °C e 35 °C.
- La luce verde di ricarica mostra che il rasoio si sta ricaricando.

### **Mantenere le batterie ricaricabili in buono stato**

Al fine di mantenere le batterie ricaricabili al massimo della loro capacità, il rasoio deve essere completamente scaricato e ricaricato ogni 6 mesi circa. Non esporre il rasoio a temperature superiori a 50 °C per lunghi periodi di tempo.



## Inserimento della cartuccia

- Scollegare lo speciale cavo di ricarica dal rasoio.
- Aprire il fermo ed estrarre il coperchio.
- Rimuovere la vecchia cartuccia tramite la linguetta di estrazione, se necessario.
- Rimuovere la guarnizione dalla nuova cartuccia.
- Inserire la cartuccia come illustrato in figura, premendo con forza.
- Collocare il coperchio in posizione e chiudere il fermo.

- Utilizzare esclusivamente cartucce originali Braun.
- A seconda della posizione del regolatore di dosaggio e delle abitudini di rasatura, una cartuccia può essere utilizzata per circa 15 rasature.
- Non tentare di ricaricare le cartucce.
- La cartuccia può essere rimossa e reinserita in un secondo momento. In questo caso, si può verificare la perdita di piccole quantità di liquido. Non lasciare cartucce senza guarnizione all'interno del rasoio durante i viaggi.

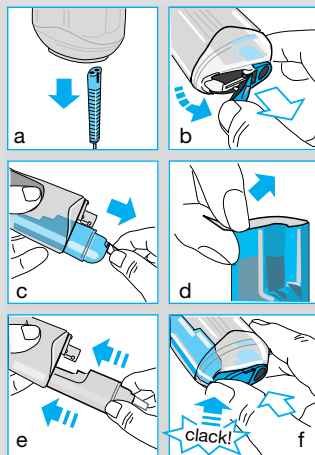

## Rasatura

GlideControl consente di scegliere la quantità di Balsamo che si desidera applicare («min-max»): Quando, spostando il regolatore di dosaggio verso «min», si solleva la barra distanziatrice, l'applicatore ha un minor contatto con la pelle, applicando meno Balsamo. Se si sposta il regolatore di dosaggio verso «max», viene applicata una quantità superiore di Balsamo.

Al fine di preparare al meglio la pelle alla rasatura, una maggior quantità di Balsamo sarà rilasciata nei primi secondi.

Prima di radersi, non utilizzare lozioni o creme grasse che potrebbero danneggiare il funzionamento dell'applicatore.

Non esiste alcuna controindicazione all'uso di dopobarba o acque di colonia.

Accensione del rasoio («start»):

Il sistema radente a testina oscillante si adatta automaticamente ai contorni del viso.

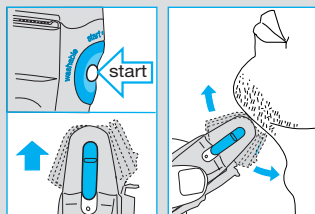
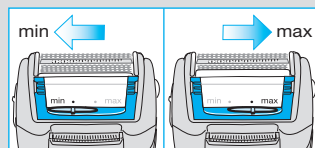

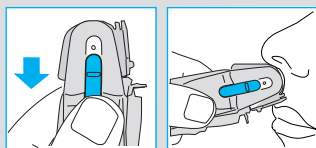

### Bloccaggio della testina oscillante:

La rasatura nelle aree difficili (ad esempio sotto il naso) viene facilitata se la testina oscillante è bloccata.

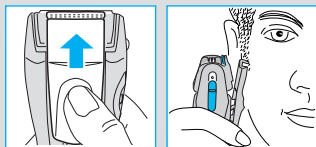

### Tagliabasette:

Quando il tagliabasette è attivato, consente la regolazione di basette e baffi.

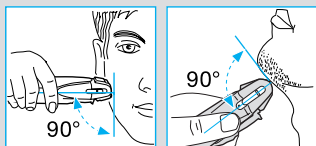

### Consigli per una rasatura perfetta

- La quantità di Balsamo da applicare dipende dal tipo di pelle: la pelle umida ne richiede una maggiore quantità. È possibile spostare il regolatore di dosaggio in diverse posizioni per trovare il proprio livello ottimale.
- Impugnare il rasoio mantenendo la giusta angolazione (90°) rispetto alla pelle. Tendere leggermente la pelle e radere in senso contrario alla direzione della crescita della barba.
- Per mantenere al 100% le prestazioni del tuo rasoio, sostituisci la lamina e il blocco coltelli ogni 18 mesi, o quando sono consumati.

## Come mantenere il vostro rasoio in perfette condizioni

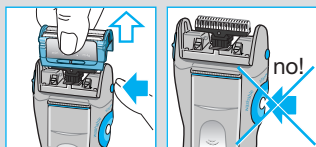

Questo apparecchio può essere lavato sotto acqua corrente di rubinetto.

Attenzione: staccare l'apparecchio dal cordone di alimentazione prima di pulirlo con l'acqua.

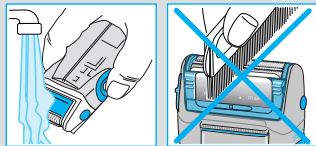

**Importante: Non accendere il rasoio quando la lamina viene rimossa. Il Balsamo potrebbe fuoriuscire.**

### Pulizia giornaliera

Dopo la rasatura è consigliabile tenere il rasoio – acceso e senza rimuovere la lamina – sotto l'acqua corrente calda.

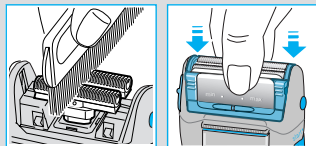

### Pulizia generale

Di tanto in tanto, rimuovere la lamina (quando il rasoio è spento) e pulire il blocco coltelli e la parte interna della testina radente con la spazzolina. Riporre la lamina, assicurandosi che sia inserita correttamente su entrambi

i lati. Se la lamina non viene inserita correttamente, il Balsamo potrebbe fuoriuscire.

### Nota

Durante la pulizia sotto l'acqua corrente, potrebbe formarsi la condensa all'interno della camera che ospita la Cartuccia di Balsamo. La condensa non ha alcun effetto sull'operatività del rasoio e scomparirà in breve tempo.

### Sostituzione dell'applicatore di Balsamo

L'applicatore è soggetto a usura. Con il tempo potrebbe rilasciare una minore quantità di Balsamo e dunque va sostituito. Gli applicatori di ricambio sono contenuti insieme alle Cartucce di ricambio di Balsamo (vedere «Accessori»).

- Rimuovere la lamina
- Sollevare il vecchio applicatore prima da una parte e poi dall'altra
- Rimuovere il vecchio applicatore
- Posizionare il nuovo applicatore
- Premere l'applicatore con entrambi i pollici fino a udire un «click»
- Riposizionare la lamina assicurandosi che sia inserita correttamente su entrambi i lati

### Sostituzione delle parti radenti

Per mantenere al 100% le prestazioni del tuo rasoio, sostituisci la lamina e il blocco coltelli ogni 18 mesi, o quando sono consumati. Sostituisci entrambe le parti allo stesso tempo per una rasatura più a fondo e con meno irritazioni.

(Il codice identificativo della lamina e del blocco coltelli è: parte di ricambio FreeGlider)

## Accessori

I seguenti accessori sono disponibili presso il vostro negoziante di fiducia e i Centri di Assistenza autorizzati Braun:

- Lamina e blocco coltelli (FreeGlider)
- Cartuccia con Balsamo (SCR)

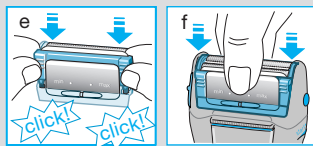
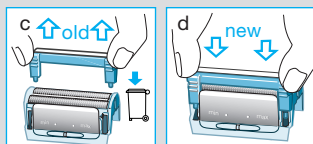
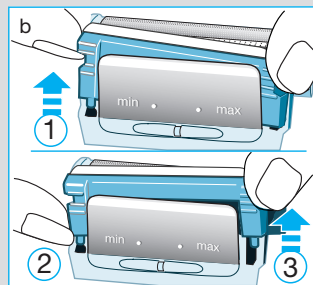
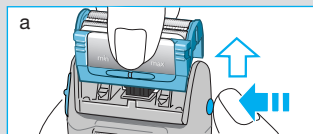

## Protezione dell'ambiente

Il prodotto contiene batterie ricaricabili. Nel rispetto dell'ambiente non gettare le batterie usate insieme ai normali rifiuti domestici, ma utilizzare gli appositi contenitori o riconsegnarle al più vicino Centro di Assistenza Braun.



Soggetto a cambiamenti senza preavviso.

Specifiche elettriche: vedere indicazioni sullo speciale cavo di ricarica.

Questo prodotto è conforme alle normative EMC come stabilito dalla direttiva CEE 89/336 e alla Direttiva Bassa Tensione (CEE 73/23).



## Che cosa fare se ...

<b>Problema</b>	<b>Situazione</b>	<b>Soluzione</b>
<b>Il Balsamo di rasatura perde</b>	La lamina non è stata posizionata correttamente	Rimuovere la lamina e riposizionarla assicurandosi che sia inserita correttamente su entrambi i lati. Se necessario, pulire la lamina o la testina.
	<i>oppure</i> L'applicatore non è stato posizionato correttamente	Posizionare il nuovo applicatore. Premere l'applicatore con entrambi i pollici fino a udire un «click».
	<i>oppure</i> Il rasoio è stato acceso senza la lamina	Non accendere il rasoio senza che la lamina sia correttamente posizionata.
	<i>oppure</i> La cartuccia è stata rimossa subito dopo l'uso	Non rimuovere la cartuccia subito dopo l'uso.
<b>Il rasoio non rilascia il Balsamo di rasatura o ne rilascia in minima quantità</b>	No cartridge inserted	Inserire la cartuccia.
	<i>oppure</i> La guarnizione non è stata tolta dalla cartuccia	Togliere la guarnizione.
	<i>oppure</i> Il regolatore di dosaggio è posto su «min»	Muovere il regolatore di dosaggio.
<b>Il rasoio non rilascia il Balsamo di rasatura o ne rilascia in minima quantità dopo un uso prolungato</b>	L'applicatore è intasato	Sostituire l'applicatore (prima di radersi, non utilizzare lozioni o creme grasse).
	<i>oppure</i> La cartuccia è esaurita	Inserire una nuova cartuccia.
<b>La pelle si arrossa o brucia</b>	La pelle non è abituata al Balsamo di rasatura	Il Balsamo contiene alcool. Le pelli più delicate possono richiedere da 1 a 2 settimane per abituarsi. Se la pelle dovesse continuare a manifestare segni di intolleranza, cessare l'utilizzo del Balsamo.
<b>Il rasoio è collegato alla rete ma non si sta ricaricando (la luce verde non si accende)</b>	Il rasoio è completamente scarico	Lasciare il rasoio collegato alla rete, premere una volta il pulsante di accensione. Il rasoio si starà ricaricando quando la luce verde si accende.
<b>La testina del rasoio non oscilla</b>	La testina è bloccata	Rilasciare il blocco della testina.
<b>La cartuccia fatica a essere rimossa</b>	La linguetta di estrazione è stata tolta accidentalmente	Utilizzare uno strumento appropriato (una pinza a becco piatto) per estrarre la cartuccia. Quando si inserisce una nuova cartuccia, fare sempre attenzione a rimuovere solo la guarnizione argentata e non la linguetta di estrazione trasparente.
<b>Si forma condensa all'interno della camera che ospita la cartuccia di balsamo</b>	Pulizia con acqua calda	La condensa scomparirà in breve tempo e non ha alcun effetto sull'operatività del rasoio. Gli elementi elettronici sono sigillati e a prova di acqua.

Onze producten zijn ontworpen om aan de hoogste eisen van kwaliteit, functionaliteit en design te voldoen. Wij wensen u veel plezier met uw nieuwe Braun scheerapparaat.

De Braun FreeGlider brengt tijdens het scheren automatisch een Scheerconditioner aan. Het scheerapparaat is afspoelbaar.

## Waarschuwing

- De Scheerconditioner bevat ongeveer 90% alcohol. Zeer ontvlambaar. Goed afgesloten bewaren. Buiten bereik van kinderen houden. Niet in de buurt van ontstekingsbronnen houden – niet roken.
- Uw scheerapparaat is voorzien van een speciaal snoer met geïntegreerde veiligheids-zwakstroomadapter. Het uit elkaar halen of het vervangen van onderdelen van de adapter kan leiden tot een elektrische schok.

## Omschrijving

- 1 Beschermkapje
- 2 Scheerblad
- 3 GlideControl
  - a) Verwisselbare applicator
  - b) Afstandsbepaler
  - c) Doseerinstelling
- 4 Messenblok
- 5 Knop om het scheerhoofd te vergrendelen
- 6 Uitschuifbare tondeuse
- 7 Knop om het scheerblad te ontgrendelen
- 8 Aan/Uit schakelaar («start/stop»)
- 9 Oplaad controlelampje (groen)
- 10 Netsnoeringang
- 11 Afsluitkapje
- 12 Vergrendeling van het kapje
- 13 Afdichtfolie
- 14 Cassette met Scheerconditioner (SCR)
- 15 Uittrek-lipje

## Het scheerapparaat opladen

- Wanneer het scheerapparaat volledig leeg is, kunt u niet zien of het apparaat aan of uit staat. Als u de stekker in het stopcontact steekt, controleer dan of het groene oplaadlampje gaat branden. Als dat niet het geval is, druk dan op de aan/uit schakelaar. Het scheerapparaat laadt alleen op als het groene oplaad controlelampje brandt.
- Sluit het scheerapparaat via de zwakstroomadapter aan op het lichtnet en laadt het apparaat tenminste 8 uur achter elkaar op (de zwakstroomadapter en het scheerapparaat kunnen warm worden). Wanneer het scheerapparaat volledig is opgeladen, kunt u snoerloos scheren totdat het apparaat ontladen is. Vervolgens het scheerapparaat weer opladen tot volle capaciteit.
- Wanneer het apparaat volledig opgeladen is kunt u, afhankelijk van de baardgroei, ongeveer 30 minuten snoerloos scheren. Echter, de maximale capaciteit van de oplaadbare accu zal pas bereikt worden na een aantal oplaad/ontlaad sessies.
- De beste omgevingstemperatuur tijdens het opladen van het scheerapparaat ligt tussen 15°C en 35°C.
- Het groene oplaad indicatielampje geeft aan dat het scheerapparaat wordt opgeladen.

### De oplaadbare accu in goede staat houden

Om de optimale capaciteit van de oplaadbare accu te behouden, dient het scheerapparaat ongeveer iedere zes maanden volledig te worden ontladen (met scheren). Laadt vervolgens het scheerapparaat weer op tot volle capaciteit. Het scheerapparaat mag niet voor langere tijd worden blootgesteld aan temperaturen boven de 50 °C.

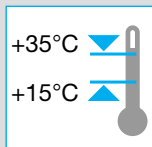
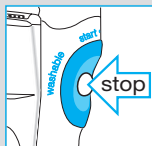

## Plaatsen van de cassette

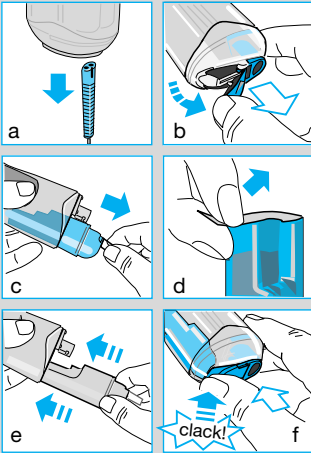

- Maak de zwakstroomadapter en het snoer los van het scheerapparaat.
- Open de vergrendeling en maak het kapje los.
- Indien nodig, de oude cassette eruit halen met behulp van het uittrek-lipje.
- Verwijder de afdichtfolie van de nieuwe cassette.
- Plaats de cassette op de aangegeven manier en druk stevig aan.
- Breng het kapje weer aan en sluit de vergrendeling.

- Gebruik alleen originele Braun cassettes.
- Afhankelijk van de instelling van de applicator en uw persoonlijke scheerbehoefte, zal één cartridge ongeveer 15 scheerbeurten meegaan.
- Probeer cassettes niet bij te vullen.
- De cassette kan worden verwijderd en later opnieuw worden geplaatst. In dat geval kan er enig vochtverlies plaatsvinden. Neem tijdens het reizen geen geopende cassette mee en laat de cassette niet in het apparaat zitten.

## Scheren

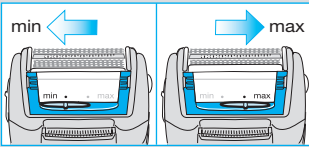

Met de GlideControl kunt u de hoeveelheid Scheerconditioner die u wilt aanbrengen bepalen («min-max»):

Als u de afstandsbepler naar links schuift (richting «min»), heeft de applicator minder contact met uw huid en zal er minder Scheerconditioner worden aangebracht. Als u de afstandsbepler richting «max» schuift, wordt er juist meer Scheerconditioner aangebracht.

Let op: om uw huid optimaal te conditioneren, zal er gedurende de eerste seconden wat meer Scheerconditioner worden aangebracht.

Breng voor het scheren geen vochtinbrengende cremes of lotions aan, aangezien zij de effectiviteit van de applicator kunnen aantasten.

U kunt na het scheren dezelfde hoeveelheid Aftershave of Eau de Toilette gebruiken die u gewend bent te gebruiken.

Zet het scheerapparaat aan («start»):

Het zwenkende scheerhoofd volgt automatisch de contouren van uw gezicht.

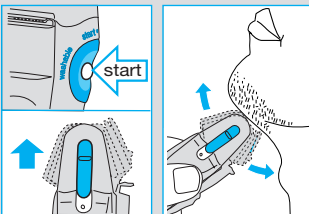



### Scheerhoofd vergrendeling:

Het scheren op moeilijke plekken (bijv. onder de neus) is eenvoudiger wanneer het scheerhoofd is vergrendeld.

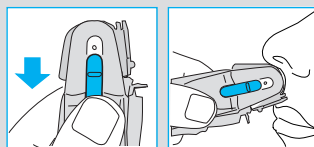

### Tondeuse:

Met de uitschuifbare tondeuse kunnen lange haren zoals snor of bakkebaarden worden bijgewerkt.

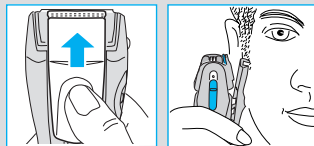

### Tips voor het perfecte scheerresultaat

- De hoeveelheid Scheerconditioner die u dient aan te brengen is afhankelijk van uw huidtype: vette huid heeft doorgaans wat meer conditioner nodig. U kunt verschillende doseerstanden uitproberen tot u de stand heeft gevonden die het best bij u past.
- Houdt het scheerapparaat altijd loodrecht (90°) op de huid. Span de huid licht en scheer tegen de richting van de baardgroei in.
- Vervang het scheerblad en messenblok iedere 1 1/2 jaar of wanneer deze versleten zijn, om de 100% scheerprestatie te behouden.

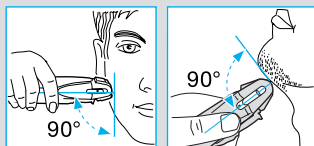

## Tips voor behoud van uw scheerapparaat



Dit apparaat is geschikt om onder de kraan schoon te maken.

Waarschuwing: Verwijder het snoer uit het scheerapparaat alvorens het apparaat onder de kraan schoon te maken.

**Pas op: zet het apparaat niet aan wanneer het scheerblad is verwijderd. De Scheerconditioner kan dan gaan lekken.**

### Dagelijkse reiniging

Na iedere scheerbeurt dient u het scheerapparaat – aangeschakeld en met het scheerblad op het apparaat – ondersteboven onder heet stromend water te houden.

### Grondige reiniging

Af en toe dient u, als het scheerapparaat is uitgeschakeld, het scheerblad te verwijderen en met het borsteltje het messenblok en de binnenkant van het scheerhoofd schoon te maken. Klik daarna het scheerblad terug op

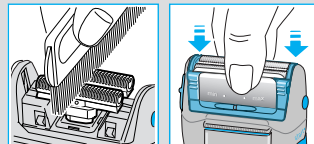
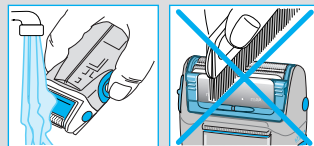
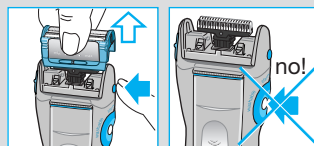

het scheerhoofd. Zorg ervoor dat hierbij beide zijden goed op hun plaats klikken. Let op: wanneer het scheerblad niet correct geplaatst is, kan er scheerconditioner uit lekken.

### Belangrijk

Wanneer het apparaat onder stromend water is afgespoeld, kan er wat water condenseren binnen in de ruimte waar de cartridge is geplaatst. Dit is niet van invloed op de werking van het scheerapparaat en zal na enige tijd vanzelf verdwijnen.

### Vervanging van de applicator

De applicator is aan slijtage onderhevig. Vervang de applicator indien u vindt dat er minder Scheerconditioner wordt aangebracht. Vervangingsapplicators worden bij de scheerconditioner cassettes geleverd (zie «Accessoires»).

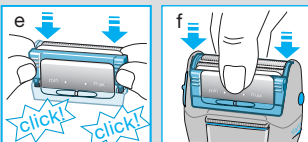
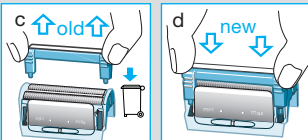
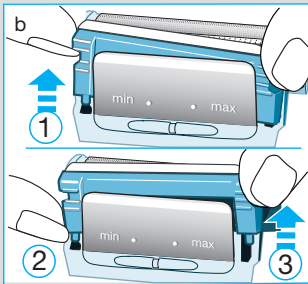
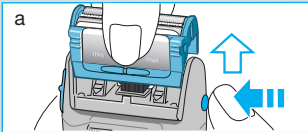

- Verwijder het scheerblad
- Til de oude applicator aan de zijkant eerst aan de ene kant en dan aan de andere kant omhoog
- Verwijder de oude applicator en gooi deze weg
- Plaats de nieuwe applicator op het scheerblad en laat daarbij een kleine ruimte open
- Druk met beide duimen de applicator met een klik op zijn plaats
- Plaats het scheerblad terug op het scheerapparaat. Zorg ervoor dat beide kanten met een klik op hun plaats komen

### Vervanging van de scheeronderdelen

Vervang het scheerblad en messenblok iedere 1 1/2 jaar of wanneer deze versleten zijn, om de 100% scheerprestatie te behouden. Vervang beide onderdelen tegelijkertijd voor een gladder scheerresultaat en minder huidirritatie.

(Scheerblad en messenblok: FreeGlider)

## Accessoires

Verkrijgbaar bij uw verkooppunt of Braun Service Centra:

- Scheerblad en messenblok (FreeGlider)
- Cassettes met Scheerconditioner (SCR)



## Mededeling ter bescherming van het milieu

Dit product bevat oplaadbare batterijen. Ter bescherming van het milieu mag dit product aan het einde van zijn nuttige levensduur niet met het gewone huisvuil worden weggegooid. Verwijdering kan plaatsvinden bij een Braun Service Centre of bij de bekende verzamelplaatsen.



Wijzigingen voorbehouden.

Voor elektrische specificaties: zie de speciale zwakstroomadapter.

Dit produkt voldoet aan de EMC-normen volgens de EEG richtlijn 89/336 en aan de EEG laagspannings richtlijn 73/23.



## Wat moet ik doen als ...

<b>Probleem</b>	<b>Oorzaak</b>	<b>Oplissing</b>
<b>De Scheerconditioner lekt</b>	Het scheerblad is verkeerd geplaatst	Verwijder het scheerblad en plaats deze opnieuw. Zorg ervoor dat beide zijden goed op hun plaats klikken. Reinig indien nodig zowel het scheerblad als het scheerhoofd.
	<i>of</i> De applicator is onjuist geplaatst	Plaats een nieuwe applicator op het scheerblad, zorg ervoor dat er een kleine opening tussen beiden blijft. Druk de applicator met beide duimen links en rechts op zijn plaats tot hij vastklikt.
	<i>of</i> Het scheerapparaat heeft aangestaan terwijl het scheerblad verwijderd was	Schakel het apparaat niet aan indien het scheerblad is verwijderd.
	<i>of</i> De cassette is onmiddellijk na gebruik verwijderd	Verwijder de cassette niet onmiddellijk na gebruik.
<b>Er komt weinig of geen Scheerconditioner uit het nieuwe scheerapparaat</b>	Er is geen cassette geplaatst	Plaats een cassette.
	<i>of</i> De afdichtfolie zit nog op de cassette	Verwijder de afdichtfolie.
	<i>of</i> De doseerinstelling staat ingesteld op «min»	Stel de doseerinstelling anders in.
<b>Er komt weinig of geen Scheerconditioner uit na langer gebruik</b>	De applicator is verstopt	Vervang de applicator (gebruik voor het scheren geen vochtinbrengende crème of lotion).
	<i>of</i> De cassette is leeg	Plaats een nieuwe cassette.
<b>Mijn huid is rood of voelt brandiger aan</b>	Uw huid is niet gewend aan het de Scheerconditioner	De Conditioner bevat alcohol. Gevoelige huid kan 1 tot 2 weken nodig hebben om zich hieraan aan te passen. Indien uw huid een allergische reactie vertoont, dient u te stoppen met het gebruik van de Scheerconditioner.
<b>Mijn scheerapparaat is aangesloten op het stopcontact, maar laadt niet op (het groene LED lampje licht niet op)</b>	Het scheerapparaat is volledig ontladen	Laat het scheerapparaat aangesloten zijn op het stopcontact en druk éénmaal op de aan/uit schakelaar. Het scheerapparaat wordt opgeladen wanneer het groene LED lampje oplicht.
<b>Het scheerhoofd zwenkt niet</b>	Het scheerhoofd is vergrendeld	Haal de vergrendeling van het scheerhoofd.
<b>De cassette kan niet worden verwijderd</b>	Het uittrek-lipje is per ongeluk van de cassette afgetrokken	Gebruik een platte tang om de cassette uit het scheerapparaat te trekken. Let er bij het plaatsen van een nieuwe cartridge op, dat alleen de verpakingsfolie wordt verwijderd. Het transparante uittrek-lipje niet verwijderen!
<b>Er zit gecondenseerd water in het cassette compartiment</b>	Verschillen in temperatuur van het water bij het afspoelen van het apparaat	De condens zal na een tijdje vanzelf wegtrekken en heeft geen invloed op de werking van het scheerapparaat. Het elektronische gedeelte van het scheerapparaat is waterdicht gemaakt.

Vores produkter er designet, så de opfylder de højeste krav til kvalitet, anvendelighed og design. Vi håber, du vil blive glad for din nye Braun shaver.

Braun FreeGlider shaveren tilfører automatisk huden en Shaving Conditioner under barberingen. Shaveren kan vaskes.

### Advarsel

- Shaving Conditioner'en indeholder ca. 90% alkohol. Stærkt brændbar. Opbevares under lås. Opbevares utilgængeligt for børn. Må ikke komme i nærheden af antændelseskilder – rygning forbudt.
- Barbermaskinen er forsynet med et specialkabel med integreret strømforsyning med ekstra lav spænding for større sikkerhed. Derfor må ingen af delene udskiftes eller manipuleres med, da man ellers risikerer at få elektrisk stød.

### Beskrivelse:

- 1 Beskyttelseshætte
- 2 Skæreblad
- 3 GlideControl
  - a) udskiftelig applikator
  - b) afstandsstykke
  - c) doseringsskala
- 4 Lamelkniv
- 5 Låseknap
- 6 Langhårstrimmer
- 7 Udløserknap til skæreblad
- 8 Tænd/sluk knap («start/stop»)
- 9 Opladningslampe (grøn)
- 10 Shaverstik
- 11 Kappe
- 12 Lås til kappe
- 13 Forseglingsfolie
- 14 Patron med Shaving Conditioner (SCR)
- 15 Udtræksstrimmel

## Opladning af shaver

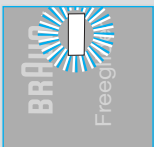
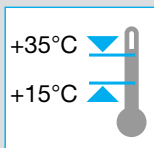
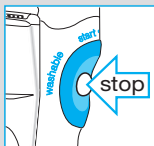

- Når shaveren er fuldstændig afladet kan det ikke ses, om den er tændt eller ej. Når du tilslutter shaveren til lysnettet, skal den grønne opladningslampe lyse. Hvis den ikke gør det, tryk da på tænd/sluk knappen (shaveren slukkes). Shaveren oplades kun når den grønne lampe lyser.
- Tilslut shaveren til stikkontakten med specialkablet og oplad den i mindst otte timer (shaver og adapter kan blive varme). Når barbermaskinen er fuldt opladet, bruges den uden ledning, til den er helt afladet. Derefter genoplades den til fuld kapacitet.
- En fuldt opladet shaver giver op til 30 min. ledningsfri barbering, afhængig af skægtype. Maksimal batterikapacitet opnås imidlertid først efter adskillige genopladninger/afladninger.
- Genoplades bedst ved temperaturer mellem 15 °C og 35 °C.
- Det grønne lys viser, at barbermaskinen er under opladning.

### Sådan bevares batterierne

For at sikre det genopladelige batteris optimale kapacitet bør shaveren aflades fuldstændig (under barbering) ca. hver 6. måned. Derefter genoplades shaveren til fuld kapacitet. Shaveren må ikke udsættes for temperaturer over 50 °C i længere tid.

## Isætning af patron

- Træk specialkablet ud af shaveren.
- Luk låsen op og fjern kappen.
- Prøv ikke at genfylde patroner.
- Fjern den gamle patron ved at trække i udtræksstrimlen.
- Fjern forseglingsfolien fra den nye patron.
- Isæt patronen som vist, med et fast greb.
- Sæt kappen på igen og lås.

- Brug kun originale Braun patroner.
- Afhængig af indstilling og personlige barbervaner rækker en patron til ca. 15 barberinger.
- Patronen kan fjernes og sættes i igen senere.
- I sådanne tilfælde sker der et mindre tab af væske. På rejser bør der ikke medbringes en uforseglet patron og shaveren skal være uden patron.

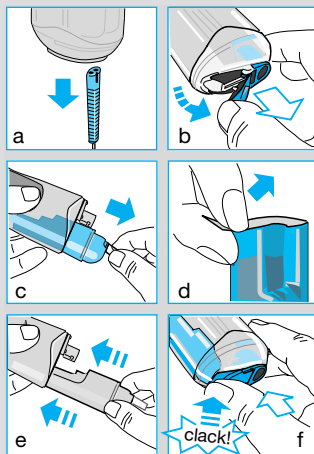

## Barbering

Med GlideControl kan du vælge hvor meget Shaving Conditioner du ønsker («min-max»):

Når du hæver afstandsknappen (flytter skalaen til «min»), vil applikatoren have mindre kontakt med huden og der vil blive tilført mindre Shaving Conditioner. Hvis du flytter skalaen til «max», tilføres mere Shaving Conditioner. Vær opmærksom på, at der de første par sekunder vil blive tilført lidt mere Conditioner, så huden bliver optimalt forberedt.

Før brug bør der ikke anvendes fugtighedscreme eller lotion, da disse kan forringe Shaving Conditioner'ens effektivitet. Der er ingen grund til at reducere forbruget af After Shave eller Eau de Toilette.

Shaveren startes («start»):

Vippehovedet tilpasser sig automatisk til ansigtets kurver.

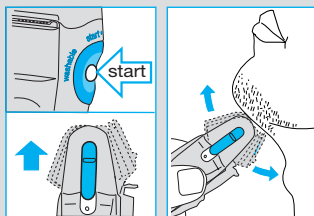
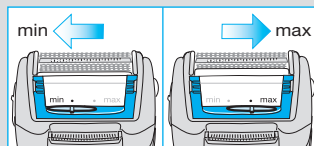

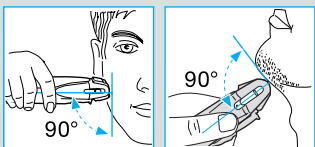
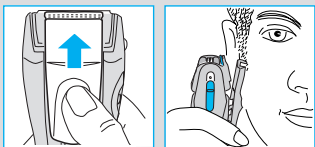
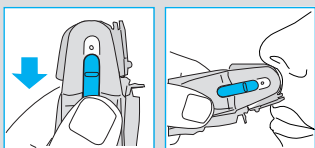

**Fastlåst hoved:**

Barbering af vanskeligt tilgængelige områder (f.eks. under næsen) er nemmere, hvis barberhovedet er låst.

**Trimmer:**

Med langhårstrimmeren aktiveret, er shaveren klar til at barbere overskæg og bakkenbarter.

### Tips til den perfekte barbering

- Hvor meget Shaving Conditioner du ønsker at bruge afhænger af hudtype: fugtig hud kan kræve mere Shaving Conditioner. Prøv at teste de forskellige indstillinger.
- Hold shaveren i en 90o vinkel mod huden. Stram huden og barber mod hårenes grøretning.
- For at opnå den ultimative barbering bør skæreblad og lamelkniv udskiftes hvert 1,5 år eller når de er slidte.

## Hold shaveren i tip-top stand



Apparatet kan vaskes under rindende vand.

Advarsel: Adskil den håndholdte del fra strømforsyningen, før den rengøres i vand.

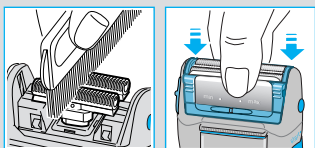
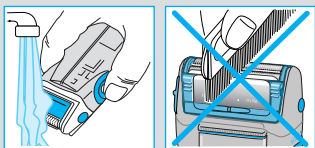
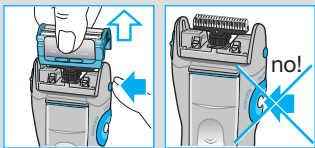

**Vigtigt: Tænd ikke for shaveren når skærebladet er fjernet. Shaving Conditioner patronen kan lække.**

### Daglig rengøring

Efter hver barbering holdes shaveren – tændt og med skærebladet påsat – med hovedet nedad under rindende vand.

### Generel rengøring

Med mellemrum bør du – shaveren skal være slukket og skærebladet fjernet – rengøre lamelkniven og det indre af shaveren med børsten. Sæt skærebladet på plads og sørg for, at begge sider klikker på plads. Hvis patronen ikke sidder rigtig fast, kan Shaving Conditioner'en løbe ud.

### N.B.

Ved rengøring under rindende vand kan der samle sig



kondensvand i shaverens patronrum. Dette har ingen indflydelse på shaverens ydeevne og vil hurtigt forsvinde.

### Udskiftning af applikator

Applikatoren bliver slidt med tiden. Den bør udskiftes, når du føler den afgiver mindre Shaving Conditioner. Applikatorer leveres med Shaving Conditioner patroner (se «Tilbehør»).

- Fjern skærebladet.
- Løft den gamle applikator først i den ene side, derefter i den anden.
- Fjern den gamle applikator og kassér den.
- Placer den nye applikator på skærebladet, lad et lille mellemrum være frit.
- Tryk applikatoren på plads med tommelfingrene til den er på plads.
- Sæt skærebladet på plads og sørg for, at begge sider klikker på plads.

### Udskiftning af reservedele

For at opnå den ultimative barbering bør skæreblad og lamelkniv udskiftes hvert 1,5 år eller når de er slidte. Udskift begge dele samtidig for en tættere barbering med mindre hudirritation.

(Skæreblad og lamelkniv: FreeGlider)

## Tilbehør

Fås hos din forhandler:

- Skæreblad og lamelkniv (FreeGlider)
- Patron med Shaving Conditioner (SCR)

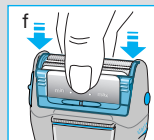
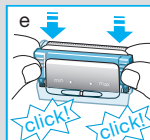
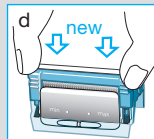
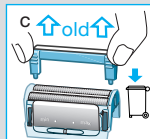
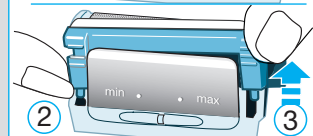
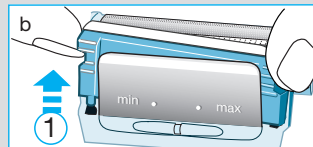
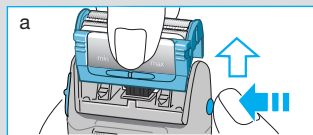

## Miljømæssige oplysninger

Dette produkt indeholder genopladelige batterier. For at beskytte miljøet bør apparatet efter endt levetid ikke kasseres sammen med husholdningsaffaldet. Bortskaffelse kan ske på et Braun Servicecenter eller passende, lokale opsamlingssteder.



Der tages forbehold for ændringer uden forudgående varsel.

Elektriske specifikationer findes på specialkablet.

Dette produkt er i overensstemmelse med bestemmelserne i EMC Direktiv 89/336/EEC og Lavspændingsdirektivet 73/23/EEC.



## Hvad skal jeg gøre, hvis ...

Problem	Situation	Løsning
<b>Shaving Conditioner lækker</b>	Skæreblandet er forkert påsat	Fjern skæreblandet og sæt det på igen. Sørg for at begge sider klikker på plads. Hvis nødvendigt rengøres både skærebånd og shaverhoved.
	<i>eller</i> Applikatoren er forkert påsat	Sæt en ny applikator på skæreblandet og sørg for, der er et lille mellemrum. Tryk applikatoren på plads med tommelfingrene, til den klikker på plads.
	<i>eller</i> Shaveren blev tændt uden at skærehovedet var påsat	Tænd ikke for shaveren når skærehovedet ikke er påsat.
	<i>eller</i> Patronen blev fjernet straks efter brug	Fjern ikke patronen straks efter brug.
<b>Der blev frigivet ingen eller meget lidt Shaving Conditioner med den nye shaver</b>	Patron var ikke isat	Isæt patron.
	<i>eller</i> Forseglingsfolien er ikke fjernet fra patronen	Fjern forseglingsfolien.
	<i>eller</i> Skalaen står på «min»	Flyt skalaen.
<b>Der blev frigivet ingen eller meget lidt Shaving Conditioner efter længere tids brug</b>	Applikatoren er tilstoppet	Udskift applikatoren (brug ikke fugtighedscreme eller lotion før barberingen).
	<i>eller</i> Patronen er tom	Isæt ny patron.
<b>Huden er rød eller brænder</b>	Huden er ikke vant til Shaving Conditioner	Conditioner indeholder alkohol. Det kan tage 1-2 uger før sart hud har tilvænnet sig. Hvis din hud viser tegn på overfølsomhed, bør du holde op med at bruge Shaving Conditioner.
<b>Shaveren er tilsluttet lysnettet, men den lader ikke (den grønne LED lyser ikke)</b>	Shaver is completely discharged	Lad shaveren forblive tilsluttet lysnettet, tryk én gang på tænd/sluk knappen. Shaveren oplades når den grønne LED lyser op.
<b>Shaverhovedet er ikke bevægeligt</b>	Låseknapen er aktiveret	Udløs låseknapen.
<b>Patronen kan ikke fjernes</b>	Udtræksstrimlem er fejlagtigt blevet fjernet fra patronen	Brug et passende stykke værktøj (en fladtang) for at fjerne patronen. Når der isættes ny patron, fjernes kun sølvfolien. Den gennemsigtige udtræksstrimmel må ikke fjernes.
<b>Kondensvand i patronhuset</b>	Forskellige temperaturer ved rengøring med vand	Vanddampen forsvinder efter et stykke tid og har ingen indvirkning på shaveren. Der kan ikke trænge vand ind til de elektroniske dele.

Våre produkter er designet for å imøtekomme de høyeste standarder når det gjelder kvalitet, funksjon og design. Vi håper du blir fornøyd med din nye Braun barbermaskin.

Braun FreeGlider er en barbermaskin som automatisk tilfører en Barber Conditioner under barbering. Barbermaskinen er vaskbar.

## Advarsel

- Barber Conditioner inneholder ca. 90% alkohol. Meget brannfarlig. Oppbevares innelukket. Oppbevares utilgjengelig for barn. Holdes borte fra enhver tenningskilde – røking forbudt.
- Barbermaskinen er utstyrt med et spesialledningssett med en integrert lavspennings sikkerhetsstrømkilde. Du skal derfor aldri bytte ut eller forandre på ledningen. Gjør du det, kan dette medføre risiko for elektrisk støt.

## Beskrivelse

- 1 Bekyttelseskappe
- 2 Skjærebladramme
- 3 GlideControl
  - a) utskiftbar applikator
  - b) Avstandsstykke
  - c) Skala
- 4 Lamellkniv
- 5 Lås for hode
- 6 Langhårtrimmer
- 7 Utløseknapp for skjærebladramme
- 8 På/av boyter («start/stop»)
- 9 Ladelys (grønn)
- 10 Barbermaskinens stikkontakt
- 11 Deksel
- 12 Lås for deksel
- 13 Forsegling
- 14 Patron med Barber Conditioner (SCR)
- 15 Utløser hempe

## Lading av barbermaskinen

- Når barbermaskinen er helt utladet, kan du ikke vite om den er slått på eller av. Når barbermaskinen tilsluttes nettet, påse at det grønne ladelyset lyser opp. Skulle ikke dette skje, skyv på/av bryter (slå av maskinen). Barbermaskinen vil kun lade når det grønne ladelyset er på.
- Koble barbermaskinen til et strømuttak ved hjelp av ledningssettet, og lad den opp i minst åtte timer (barbermaskinen og adapteren kan bli varme). Når barbermaskinen er helt oppladet, kan den brukes uten ledning til den er helt utladet. Deretter skal den lades opp på nytt.
- En full opplading vil gi ca. 30 minutters ledningsfri barbering avhengig av din skjeggvekst. Maksimal batterikapasitet vil kun oppnås etter flere oppladings-/utladingscykluser.
- Best omgivelsestemperaturområde for lading er 15 °C til 35 °C.
- Den grønne ladelampen viser at barbermaskinen lades opp.

### Vedlikehold av batterierna

For å optimere kapasiteten og levetiden på batteriet, bør det lades helt ut ved regelmessig bruk hver 6. måned. Deretter lades barbermaskinen opp til full kapasitet igjen. La ikke barbermaskinen utsettes for temperaturer over 50 °C for lengre perioder.

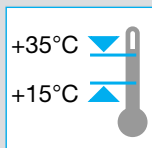
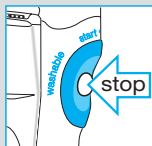

## Innsetting av patron

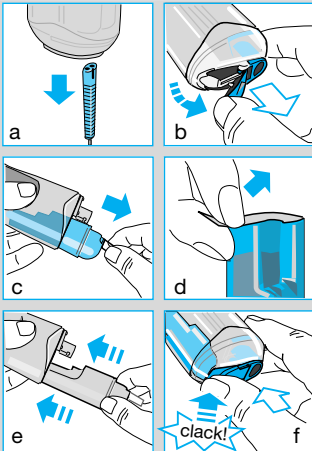

- Koble ledningssettet fra barbermaskinen
- Åpne lås og trekk av deksel
- Om nødvendig, fjern den gamle patronen ved hjelp av utløserhempet
- Fjern forseglingen fra den nye patronen
- Sett inn patronen som vist, skyv forsiktig
- Sett dekelet på plass og lukk låsen

- Bruk kun originale Braun patroner.
- En patron vil holde til ca 15 barberinger, avhengig av innstilling på skala og dine personlige barberingsvaner.
- Patronene kan ikke etterfylles.
- Patronen kan tas ut og settes på plass senere. I det tilfelle vil noe væske kunne gå til spille. Ta ikke med en uforseglet patron på reise, eller la en stå i barbermaskinen.

## Barbering

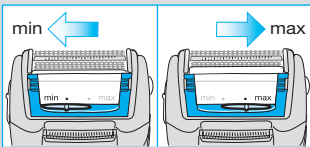

GlideControl gjør at du kan velge den mengde Barber Conditioner som du ønsker å tilføre («min-max»): Når du løfter avstandsstykket (ved å flytte skala til «min»), vil applikatoren ha mindre kontakt med huden og mindre Barber Conditioner vil tilføres. Flyttes skalaen til «max» vil mere Conditioner tilføres.

Vær oppmerksom på at for å forberede huden optimalt, vil det tilføres noe mer Conditioner de første sekundene. Bruk ikke fuktighetskrem eller lotion før barbering, da dette vil kunne påvirke aplikatorens effektivitet. After Shave eller Eau de Toilette brukes som normalt.

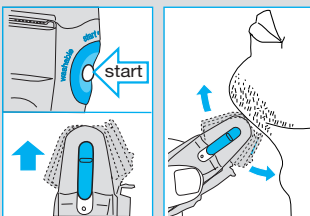

Slå på barbermaskinen («start»): Det svingbare barbersystemet tilpasser seg automatisk ansiktets konturer.

### Lås for hode:

Barbering av vanskelige områder (f.eks. under nesen) vil være mer bekvemmelig om barberhodet er låst.

### Trimmer:

Når langhårtrimmeren er i bruk, kan bart og kinnsjegg trimmes kontrollert.

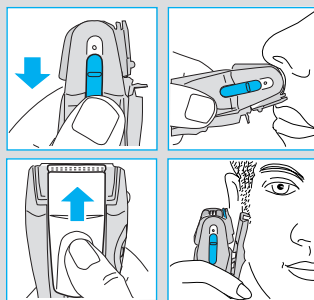

### Tips for den perfekte barbering

- Hvor mye Barber Conditioner du ønsker å tilføre, avhenger av din hud type: fuktig hud krever mer Barber Conditioner. Prøv ut skalaens forskjellige posisjoner.
- Hold barbermaskinen vinkelrett (90°) mot huden. Strekk huden og barber mot skjeggets vekstretning.
- For å sikre en 100% optimal barbering, anbefaler vi å bytte av skjæreblad og lamellkniv hver 18 måneder eller når de er slitt.

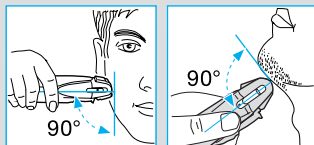

## Å holde barbermaskinen i topp stand

 Dette apparatet kan rengjøres under rennende vann.

Advarsel: Fjern nettleidingen før maskinen rengjøres i vann.

**Viktig: Ikke snu barbermaskinen når skjærebladrammen er tatt av. Barber Conditioner vil lekke ut.**

### Daglig rengjøring

Etter hver barbering, skal du holde barbermaskinen – slått på og med skjærebladrammen på plass – opp ned under rennende varmt vann.

### Generell rengjøring

Mens barbermaskinen er slått av, bør skjærebladrammen av og til tas av, og med hjelp av børsten rengjøres lamellkniven samt indre deler av det svingbare hodet.

Sett på skjærebladrammen igjen og forsikre deg om at du hører den klikker på plass. Hvis den ikke er ordentlig festet, kan det lekke barber conditioner.

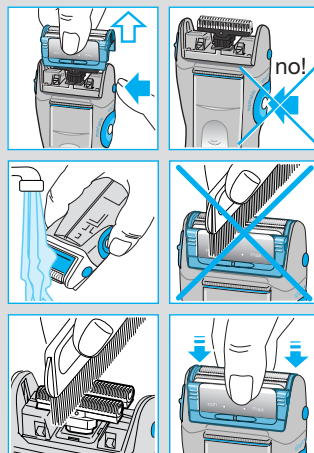

## Bemerk

Ved rengjøring under rennende vann, kan vann kondensere på innsiden barbermaskinens patron kammer. Dette vil ikke ha noen betydning for barbermaskinens virkemåte og vil forsvinne etter en stund.

## Bytte av applikator

Applikatoren er gjenstand for slitasje. Den bør byttes når du føler at det tilføres for lite Barber Conditioner. Ekstra applikatorer leveres med Barber Conditioner refill patroner (se «Tilbehør»).

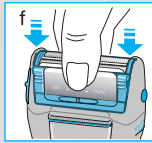
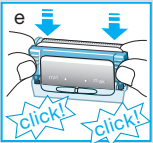
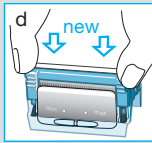
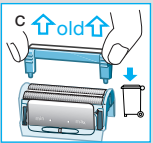
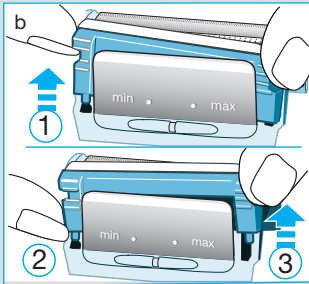
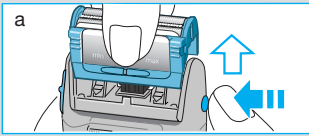

- Ta av skjærebladrammen
- Løft den gamle applikatoren ut av hakket på den ene siden, og så den andre
- Den brukte applikatoren fjernes og kastes
- Sett en ny applikator på skjærebladrammen nesten på plass
- Applikatoren trykkes ned med begge tommelene på venstre og høyre side til den klikker på plass
- Skjærebladrammen settes på plass, med hörbare klikk fra begge sider

## Bytte av barberdeler

For å sikre en 100% optimal barbering, anbefaler vi bytte av skjæreblad og lamellkniv hver 18 måneder eller når de er slitt. For å oppnå en tettere barbering og mindre hudirritasjon, bytt begge deler samtidig. (Skjæreblad og lamellkniv: FreeGlider)

## Tilbehør

Tilgjengelig hos din forhandler eller Braun Service Senter

- Skjærebladramme og lamellkniv (FreeGlider)
- Patron med Barber Conditioner (SCR)





## Miljøhensyn

Dette produktet inneholder oppladbare batterier. Av miljømessige hensyn må ikke dette produktet kastets i husholdningsavfallet ved endt levetid. Returner produktet til en forhandler, et Braun Service-senter eller via en lokal miljøstasjon.



Med forbehold om endringer.

Elektriske spesifikasjoner er angitt på spesial ledningssettet.

Dette produktet oppfyller kravene i EU-direktivene EMC 89/336/EEC og Low Voltage 73/23/EEC.



## Hva kan gjøres om ...

<b>Problem</b>	<b>Situasjon</b>	<b>Løsning</b>
<b>Barber Conditioner lekker</b>	Skjærebladramme plassert feil	Ta av skjærebladrammen og sett den på plass igjen, forsikre deg om at den hørbart klikker på plass på begge sider. Om nødvendig, rengjøres både skjærebladrammen og barberhodet.
	<i>eller</i> Applicator plassert feil	Plasser en ny applicator delvis på plass på skjærebladrammen. Applikatoren trykkes ned med begge tommelene på venstre og høyre side til den klikker på plass.
	<i>eller</i> Barbermaskinen ble slått på uten skjærebladrammen på	Ikke slå på barbermaskinen når skjærebladrammen er av.
	<i>eller</i> Patronen ble fjernet umiddelbart etter bruk	Patronen skal ikke fjernes umiddelbart etter bruk.
<b>Patronen skal ikke fjernes umiddelbart etter bruk</b>	Ingen patron i kammeret	Sett i ny patron.
	<i>eller</i> Forsegling ikke fjernet fra patron	Fjern forseglingen.
	<i>eller</i> Innstilling plassert på «min»	Endre innstilling på skala.
<b>Ingen, eller for lite Barber Conditioner tilføres etter lengre tids bruk</b>	Applicator tilstoppet	Skift applicator (ikke bruk fuktighetskrem eller lotion før barbering).
	<i>eller</i> Patronen er tom	Sett i ny patron.
<b>Huden blir rød eller svir</b>	Huden er ikke vant til Barber Conditioner	Conditioner inneholder alkohol. Følsom hud trenger kanskje 1 til 2 ukers tilvenningstid. Viser huden din tegn på at den ikke tåler Barber Conditioner, slutt å bruke den.
<b>Barbermaskinen er tilsluttet nettet, men lader ikke (grønn lysdiode lyser ikke)</b>	Barbermaskinen er helt utladet	La barbermaskinen stå tilsluttet nettet, skyv start/stopp bryteren en gang. Barbermaskinen vil lade straks den grønne lysdioden lyser opp.
<b>Det svingbare barberhodet beveger seg ikke</b>	Lås for barberhode aktivert	Frigjør lås for barberhode.
<b>Patronen lar seg ikke fjerne</b>	Hempe for å ta ut patronen fjernet ved uhell	Bruk et egnet verktøy (flat skrutrekker) til å ta ut patronen. Når en ny patron settes inn, fjernes kun den sølvfargede sølvfolien. Ikke fjern den transparente hempen til å ta ut patronen.
<b>Vann kondenserer på innsiden av kammeret til patronen</b>	Temperaturforskjeller ved rengjøring i vann	Kondens vil forsvinne etter en stund og har ingen innvirkning på barbermaskinens funksjoner. Elektronikken er forseglet mot vann.

Våra produkter är framtagna för att uppfylla högsta krav när det gäller kvalitet, funktion och design. Vi hoppas att du får mycket glädje av din nya Braun rakapparat. Braun FreeGlider är en rakapparat som automatiskt applicerar en Rakbalsam när du rakar dig. Rakapparaten är tvättbar.

### Varning

- Rakbalsam innehåller ca 90% alkohol. Mycket brandfarligt. Förvaras i låst utrymme. Förvaras oåtkomligt för barn. Förvaras åtskilt från antändningskällor – Rökning förbjuden
- Rakapparaten har en specialsadd med inbyggd, säker elförsörjning med extra låg spänning. Du ska därför inte byta ut eller ändra någon del av den. Det finns då risk för att du utsätts för elektriska stötar.

### Beskrivning

- 1 Skyddshuv
- 2 Skärbladsram
- 3 GlideControl
  - a) utbytbar applikator / påstrykare
  - b) distans
  - c) reglage
- 4 Saxhuvud
- 5 Knapp för låsning av skärhuvudet
- 6 Trimsax
- 7 Knapp för att lossa skärbladsramen
- 8 Strömbrytare («start/stop»)
- 9 Kontrollampa för laddning (grön)
- 10 Uttag
- 11 Lock
- 12 Spärrhake
- 13 Förslutningsfolie
- 14 Patron med Rakbalsam (SCR)
- 15 Flik för uttagning av patron

## Laddning av rakapparaten

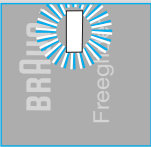
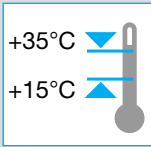
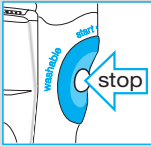

- När rakapparaten är helt urladdad kan du inte se om den är påslagen. När du ansluter nätsladden kontrollera att den gröna laddningslampan tänds. Om den inte tänds tryck på strömbrytaren (för att slå av rakapparaten). Rakapparaten laddas endast då den gröna laddningsindikatorn är tänd.
- Anslut rakapparaten till eluttaget med hjälp av specialsaddeln och ladda apparaten i minst 8 timmar (rakapparaten och adaptern kan bli varma). När rakapparaten är fulladdad använder du den utan sladd tills apparaten är helt urladdad. Ladda sedan till full kapacitet igen.
- Ett fulladdat batteri ger upp till 30 min. sladdlös rakning, beroende på skäggväxt. Maximal kapacitet uppnås dock först efter flera laddning- och urladdnings omgångar.
- Bästa omgivningstemperatur vid laddning: 15 °C till 35 °C
- Den gröna uppladdningslampan visar att rakapparaten laddas.

### Bevara batterierna

För att bibehålla battericellens maximala kapacitet skall den laddas ur helt genom normal rakning en gång i halvåret och sedan laddas upp fullt. Detta motionerar det laddningsbara batteriet. Utsett inte rakapparaten för längre perioder i temperaturer överstigande 50 °C.

## Sätta i en patron

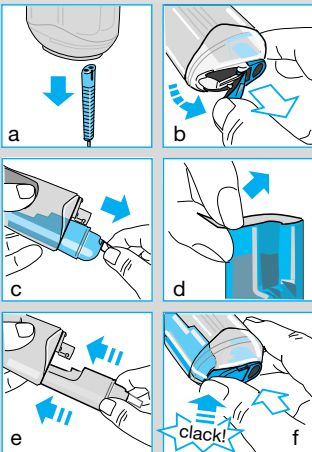

- a) Dra ur specialsaddeln ur rakapparaten.
- b) Öppna spärrhaken och ta av locket.
- c) Om nödvändigt, avlägsna den uttjänta patronen med hjälp av filken.
- d) Tag av förseglingen från den nya patronen.
- e) Stoppa in patronen enligt bild. Tryck bestämt.
- f) Sätt på locket och säkra haken.

- Använd endast Braun original patron.
- Beroende på inställning samt dina personliga rakvanor varar en patron till ungefär 15 rakningar.
- Fyll aldrig på en tom patron.
- En patron kan avlägsnas och återinföras vid ett senare tillfälle. I dessa fall kan en liten mängd balsam gå förlorad. När du reser, tag inte med en öppnad patron eller låt inte en patron ligga kvar i rakapparaten.

## Rakning

Med GlideControl reglaget bestämmer du mängden Raktbalsam du önskar applicera («min-max»): När distansen lyfts (GlideControl reglaget skjuts åt «min»), kommer påstrykaren ha mindre hudkontakt varvid en mindre mängd Raktbalsam appliceras. Om du skjuter reglaget mot «max» kommer en större mängd Raktbalsam att appliceras.

Var uppmärksam på att, för att uppnå en optimal förbehandling kommer det inledningsvis att appliceras något mer balsam de första sekunderna vid rakning. Du bör inte använda någon fuktkräm eller andra vätskor innan rakning då dessa kan försämra effekten av balsam. Detta innebär inte att du måste upphöra med bruket av after-shave.

Att sätta igång rakapparaten («start»):

Det rörliga skärhuvudet anpassar sig automatiskt efter ansiktets konturer.

Låsa skärhuvudet:

Rakning av svåra partier (såsom under näsan) förenklas om det rörliga skärhuvudet är låst.

Trimsaxen:

När långhårstrimmern aktiveras kan en kontrollerad trimning av mustasch och polisonger utföras.

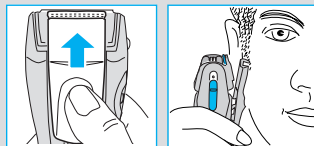
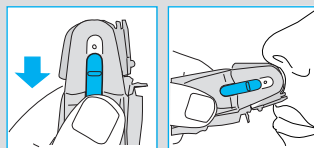
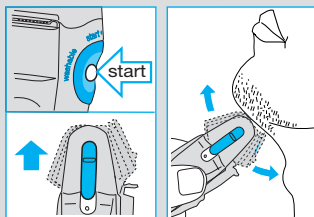
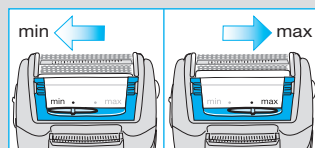

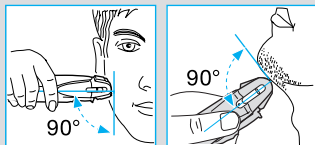

### Tips för en perfekt rakning

- Mängden Rakbalsam som du önskar använda beror på din hudtyp: En våt hud kan kräva en större mängd. Du kan prova med olika inställningar på reglaget.
- Håll rakapparaten vinkelrätt (90°) mot huden. Sträck ut huden och raka mot skäggets växtriktning.
- Byt ut skärblad och saxhuvud var 18:e månad eller när delarna är utslitna för att försäkra dig om en 100% rakprestanda.

## Att hålla rakapparaten i toppskick



Den här rakapparaten går att rengöra under rinnande vatten.

Varning: Koppla loss nätsladden från rakapparaten innan den rengörs med vatten.

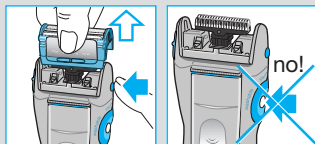

**Viktigt: Sätt inte igång rakapparaten då skärbladet är avtaget. Rakbalsam kommer då att läcka ut.**

### Daglig rengöring

Efter varje rakning, håll rakapparaten påslagen, upp och ner med skärhuvudet i varmt vatten eller under rinnande vatten.

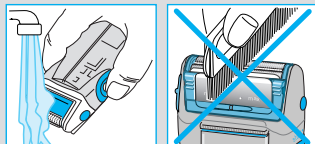

### Ordentlig rengöring

Emellanåt bör du borsta rent saxhuvudet samt insidan av skärhuvudet då rakapparaten är avstängd och skärbladet avtaget. Montera på skärbladet igen och se till att den klickar hörbart på plats. Om den inte monterats ordentligt kan rakbalsamet läcka.

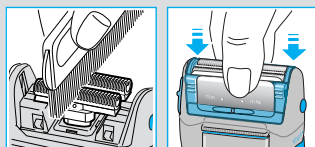

### OBS

Efter rengöring under rinnande vatten kan vattnet kondensera i rakapparatsens patronhållare. Detta påverkar inte rakapparatsens funktion och kommer på sikt att försvinna.

## Byte av applikator / påstrykare

Applikatorn / påstrykaren är föremål för slitage. Efter en tid kommer du att känna att den bör bytas då den avger en mindre mängd rakbalsam. Utbytes-applikator levereras medföljer rakbalsam refill-patroner (se «Tillbehör»).

- Ta av skärbladsramen.
- Dra av den uttjänta applikatorn först i ena kanten sedan den andra.
- Kassera den gamla applikatorn.
- Placera den nya applikatorn på skärbladsramen, lämna ett litet gap.
- Med bägge tummarna, tryck på applikatorn tills den snäpper fast.
- Sätt på skärbladsramen.

## Att byta delar

Byt ut skärblad och saxhuvud var 18:e månad eller när delarna är utslitna för att försäkra dig om en 100% rakprestanda. Byt båda delarna samtidigt för att säkerställa en nära och behaglig rakning utan irritation. (Skärblad och saxhuvud: FreeGlider)

## Tillbehör

Tillgängliga hos din återförsäljare eller hos en Braun service center.

- Skärblad och saxhuvud (FreeGlider)
- Patron med Rakbalsam (SCR)

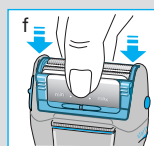
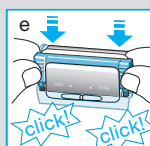
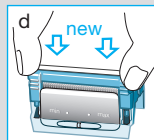
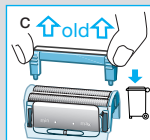
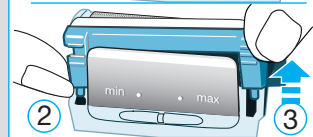
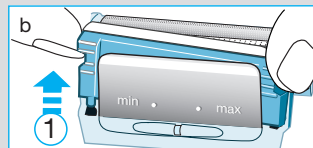
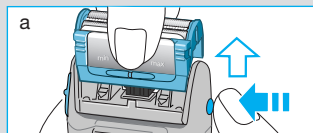

## Skydda miljön

Denna produkt innehåller laddningsbara batterier. Av miljöhänsyn ska produkten inte slängas tillsammans med det vanliga hushållsavfallet när den är uttjänt. Kassera den på ett Braun servicecenter eller en lämplig återvinningsstation i din kommun.



Med reservation för eventuella ändringar.

För elektriska specifikationer, se texten på specialsladden.

Denna produkt uppfyller bestämmelserna i EU-direktiven 89/336/EEG om elektromagnetisk kompatibilitet (EMC) och 73/23/EEG om lågspänningsutrustning.





## Vad du kan göra om ...

Problem	Förhållanden/kan bero på...	Lösning
<b>Rakbalsam läcker ut</b>	Felmonterad skärbladsram  <i>eller</i> Applikator / påstrykare felaktigt utbytt  <i>eller</i> Rakapparaten var påslagen utan att skärbladsramen var påmonterad  <i>eller</i> Patronen togs ur direkt efter användning	Lösgör skärbladsramen och montera på det åter. Se till att båda sidor klickar hörbart på plats. Om nödvändigt rengör både skärblad och rakhuvud.  Placera en ny applikator på skärbladsramen, lämna en liten glipa. Tryck med bågge tummarna på var sin sida om applikatornså att den klickar på plats.  Sätt inte på rakapparaten då skärbladsramen är avtagen.  Ta inte ut patronen direkt efter användning.
<b>Ingen eller för lite Rakbalsam appliceras med ny rakapparat</b>	Ingen patron monterad <i>eller</i> Förslutningsfolien på patronen inte avtagen <i>eller</i> Reglaget inställt på min	Montera patron.  Avlägsna förslutningsfolien.  Öka reglaget.
<b>Ingen eller för lite Rakbalsam appliceras efter en längre tids användning</b>	Applikator / påstrykare tilltäppt <i>eller</i> Refiller-patronen tom	Byt applikator / påstrykare (använd inte fuktighetsbevarande hudkräm eller andra krämer innan rakning).  Byt patron.
<b>Huden irriteras</b>	Huden är inte van med Rakbalsam	Rakbalsam innehåller alkohol. Det kan 1-2 veckor för känslig hud att vänja sig. Avstå från att använda rakbalsam om din hud visar tecken på överkänslighet.
<b>Rakapparaten är ansluten till ett vägguttag men den laddas inte (gröna laddningslampan lyser inte)</b>	Rakapparaten är helt urladdad	Låt rakapparaten vara ansluten till uttaget, tryck en gång på stömbrytaren (start/stop). rakapparaten laddas när den gröna lampan är tänd.
<b>Rakhuvudet rör sig inte</b>	Rakhuvudet är låst	Lås upp det rörliga rakhuvudet.
<b>Refiller-patron Går inte att ta ut</b>	Fliken för att dra ur patronen har skadats	Använd lämpligt verktyg (plattång) för att dra ut patronen. När du stoppar i en ny patron dra endast av den silver färgade förslutningsfolien. Ta inte bort den genomskinliga plastfolien.
<b>Kondenserat vatten i utrymmet för refiller-patronen</b>	Temperatur skillnader Då rakapparaten rengörs med vatten	Kondenserat vatten försvinner efter en tid och har ingen effekt på rakapparats funktionalitet. Elektroniken är monterat i ett vattentätt utrymme.

Tuotteemme on suunniteltu täyttämään korkeimmat laatu-, toimivuus- ja muotoiluvaatimukset. Toivomme, että olet tyytyväinen uuteen parranajokoneeseen. Braun FreeGlider -parranajokone annostelee automaattisesti halutun määrän hoitoainetta partaa ajettaessa. Braun FreeGlider on vesipestävä.

## Varoitus

- Hoitoainepatruunan neste on noin 90%:sta alkoholia. Neste on erittäin helposti syttyvää. Säilytettävä turvassa ja lasten ulottumattomissa. Suojeltava tulenlähteiltä ja tupakoinnilta.
- Parranajokoneen verkkojohto on varustettu matalajännitesovittimella. Sähköiskun vaaran välttämiseksi älä vaihda siihen mitään osia tai tee mitään muutoksia.

## Laitteen osat

- 1 Teräverkon suojus
- 2 Teräverkko
- 3 GlideControl
  - a) Vaihdeettava annostelija
  - b) GlideControl- ohjain
  - c) Annostelumäärän säädin («min-max»)
- 4 Terä
- 5 Ajopään lukitusvipu
- 6 Rajaaja
- 7 Teräverkon vapautuspainike
- 8 Pälle/pois päältä -painike («start/stop»)
- 9 Latauksen merkkivalo (vihreä)
- 10 Runkokosketin
- 11 Pohja
- 12 Pohjan salpa
- 13 Suojakalvo
- 14 Hoitoainepatruuna (SCR)
- 15 Hoitoainepatruunan ulosvedin

## Parranajokoneen lataaminen

- Varmista, että latauksen vihreä merkkivalo syttyy, kun kytket parranajokoneen verkkojohdolla verkkovirtaan. Jos latauksen merkkivalo ei syty, paina parranajokoneen päälle/pois päältä -painiketta. Parranajokoneen akku lataantuu ainoastaan, kun vihreä latauksen merkkivalo on syttynyt.
- Kytke parranajokone verkkojohdolla verkkovirtaan ja lataa sitä vähintään 8 tuntia (parranajokone ja muuntaja voivat lämmetä). Kun parranajokone on täysin latautunut, käytä konetta ilman verkkojohtoa kunnes akku on täysin purkautunut. Lataa tämän jälkeen akku jälleen täyteen.
- Täysi lataus antaa noin 30 minuuttia ajoaikaa ilman verkkojohtoa, riippuen parrankasvustasi. Laite saavuttaa täyden kapasiteettinsa vasta, kun laitetta on käytetty ja ladattu useita kertoja.
- Suositeltava lämpötila lataukselle on 15 °C–35 °C välillä.
- Vihreä latausmerkkivalo osoittaa, että parranajokonetta ladataan.

### Akkujen tehokkuuden säilyttäminen

Akkujen käyttöihin pidentämiseksi parranajokoneen lataus on käytettävä normaaliajon yhteydessä loppuun noin 6 kuukauden välein. Sen jälkeen parranajokone ladataan uudelleen täyteen kapasiteettiin. Älä pidä parranajokonetta pitkään yli +50 °C lämpötiloissa.

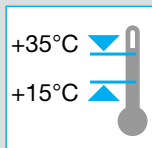
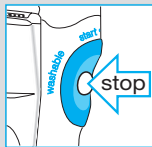

## Hoitoainepatruunan asennus

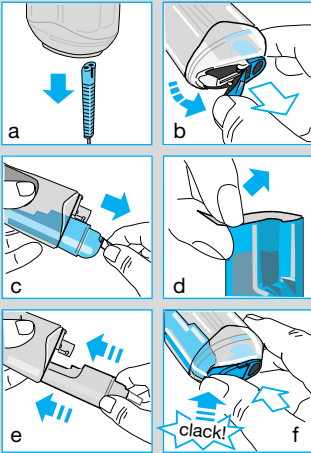

- Irrota verkkojohto parranajokoneesta.
- Avaa pohjan salpa ja vedä pohja pois.
- Irrota käytetty hoitoainepatruuna vetimen avulla.
- Poista suojakalvo uudesta hoitoainepatruunasta.
- Aseta hoitoainepatruuna paikalleen ja.
- Laita pohja takaisin paikalleen ja sulje salpa.

- Käytä ainoastaan Braun-hoitoainepatruunoita.
- Hoitoainepatruuna kestää noin 15 parranajokertaa riippuen nesteen annostelumäärästä ja tavastasi ajaa parta.
- Hoitoainepatruunaa ei saa täyttää uudestaan.
- Hoitoainepatruunan voi tarvittaessa poistaa säilytyslokerosta ja asentaa se myöhemmin takaisin paikalleen (tässä tapauksessa pieni määrä nestettä saattaa hävitä säiliöstä). Matkustaessasi, älä kuljeta mukanas avattua hoitoainepatruunaa, äläkä parranajokonetta jossa on hoitoainepatruuna paikallaan.

## Parran ajo

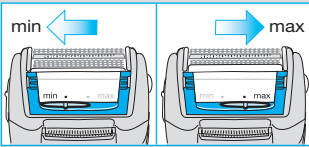

Voit säätää haluamasi määrän hoitoainetta annostelumäärän säätimellä («min-max» ). Säätäessäsi annostelijan säädintä «min» -kohtaan, annostelija koskettaa ihoasi vähemmän, jolloin myös hoitoaineen määrä vähenee. Säätäessäsi annostelijan säädintä «max» -kohtaan päin, hoitoaineen määrä lisääntyy.

Parhaan tuloksen saat käyttäessäsi hieman enemmän hoitoainetta aloittaessasi parranajon (muutaman sekunnin ajan). Älä käytä muita voiteita tai aineita ennen parranajoa, koska ne saattavat heikentää parranajo-hoitoaineen tehoa. Voit huolelta käyttää partavettä ja hajusteita entiseen tapaan parranajon jälkeen.

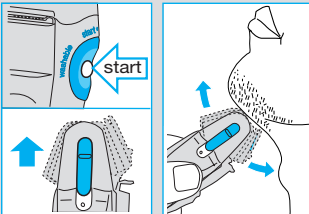

Ajo kääntyvällä ajopäällä («start»):

Kääntyvä ajopää myötäilee tarkasti kasvojen jokaista piirrettä.

Ajo kääntyvä ajopää lukittuna:  
Helpottaa ajamista hankalista kohdista kuten nenän  
alta.

Rajaajan käyttö:  
Pulisonkien ja viiksien siistimiseen.

### Vinkejä täydelliseen parranajoon

- Eri ihotyypit tarvitsevat eri määrän parranajohoitoainetta. Rasvoittuva ihotyyppi saattaa vaatia enemmän hoitoainetta. Parhaan lopputuloksen saavuttamiseksi kokeile eri annostelusäätöasentoja.
- Pidä parranajokonetta oikeassa kulmassa (90°) ihoon nähden. Pingota ihoa hieman ja aja partakarvojen kasvusuuntaa vasten.
- Vaihda uusi terä ja teräverkko parhaan mahdollisen ajotuloksen varmistamiseksi aina 18 kuukauden välein tai jos huomaat ajotuloksen heikentyneen.

## Näin pidät parranajokoneesi huippukunnossa



Tämä laite voidaan puhdistaa juoksevan veden alla.

Varoitus: Irrota parranajokone virtalähteestä ennen laitteen puhdistamista vedellä.

**Tärkeää: Älä käynnistä konetta, kun teräverkko on pois paikaltaan, koska silloin hoitoainepatruunan neste vuotaa pois säiliöstä.**

### Päivittäinen puhdistus

Puhdista parranajokone aina käytön jälkeen. Käynnistä laite teräverkko kiinnitettyinä ja pese laitteen terä ja teräverkko sekä kääntyvä ajopää juoksevan veden alla kone alaspäin suunnattuna.

### Perusteellinen puhdistus puhdistusharjalla

Aina ajoittain parranajokone on syytä puhdistaa puhdistusharjalla. Irrota teräverkko ja puhdista terä ja kääntyvän ajopään sisusta (huom! laite on oltava pois päältä). Kiinnitä teräverkko takaisin niin, että se

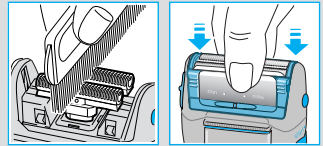
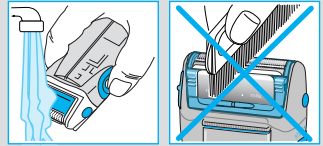
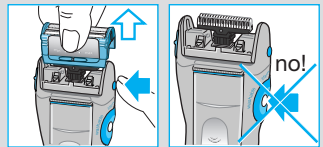
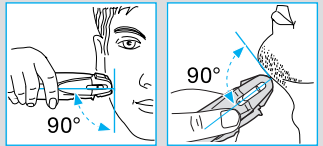
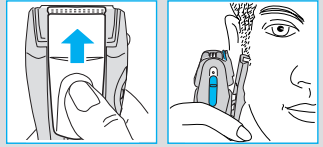
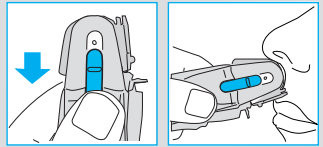

napsahtaa paikalleen. Jos teräverkko ei ole kunnolla paikoillaan, Shaving Conditioner -hoitoainetta voi vuotaa.

### Huomioitavaa!

Jos parranajokone puhdistetaan juoksevan veden alla, vettä saattaa tiivistyä hoitoainepatruunan säilytyslokeroon. Vesi ei vaikuta koneen toimintaan. Vesi haihtuu säilytyslokerosta.

### Annostelijan vaihto

Annostelija on kuluva osa. Vaihda annostelija aina, jos huomaat hoitoaineen määrän vähentyneen parranajon yhteydessä. Hoitoainepatruunapakkausten mukana tulee kaksi annostelijaa. (katso «Lisävarusteet»).

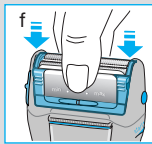
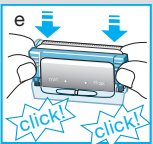
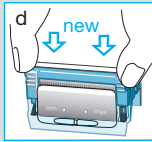
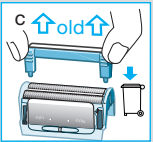
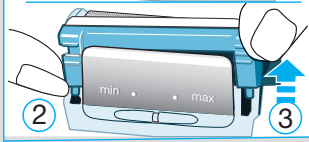
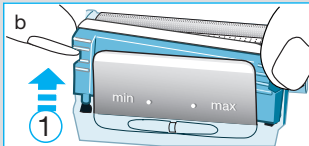
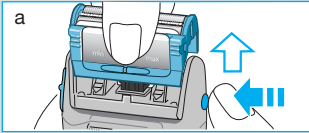

- Irrota teräverkko.
- Nosta käytetty annostelija pois yksi puoli kerrallaan (katso kuva b).
- Irrota annostelija (vanhan annostelijan voi hävittää talousjätteen mukana).
- Aseta uusi annostelija teräverkkoon kuvan osoittamalla tavalla.
- Työnnä annostelijaa ensin oikealta puolelta ja sitten vasemmalta puolelta niin, että molemmat puolet napsahtavat paikalleen.
- Kiinnitä teräverkko takaisin paikalleen. Varmista, että molemmat puolet napsahtavat kunnolla kiinni.

### Teräverkon ja terän uusiminen

Vaihda uusi terä ja teräverkko parhaan mahdollisen ajotuloksen varmistamiseksi aina 18 kuukauden välein tai jos huomaat ajotuloksen heikentyneen ja ihoärsytyksen lisääntyneen. Vaihda molemmat osat aina samanaikaisesti.

(Teräverkko ja terä: FreeGlider)

### Lisävarusteet

Saatavissa Braun-jälleenmyyjiltä tai valtuutetusta Braun-huoltoliikkeistä:

- Teräverkko ja terä (FreeGlider)
- Hoitoainepatruunapakkaus (SCR)



## Ympäristöseikkoihin liittyviä tietoja

Tässä laitteessa on ladattavat akut.  
Ympäristönsuojelullisista syistä tuotetta ei saa hävittää kotitalousjätteen mukana käyttöään päättyessä. Hävitä tuote viemällä se Braun-huoltoliikkeeseen tai asianmukaiseen keräyspisteeseen.



Muutosoikeus pidätetään.

Katso sähkömääräyksiä koskevat tiedot matalajännitesovittimesta.

Tämä tuote täyttää EU-direktiivin 89/336/EEC mukaiset EMC-vaatimukset sekä matalajännitettä koskevat säännökset (73/23 EEC).



## Mitä tehdä, jos ...

Ongelma	Syy	Ratkaisu
<b>Parranajokoneesta vuotaa hoitoainetta</b>	Teräverkko asennettu väärin	Irrota teräverkko ja kiinnitä se takaisin paikalleen. Varmista, että teräverkon molemmat puolet napsahtavat kunnolla kiinni. Tarvittaessa puhdista teräverkko ja kääntävä ajopää.
	<i>tai</i> Vaihdeettava annostelija asennettu väärin	Aseta uusi annostelija teräverkkoon, jätä pieni rako. Paina annostelijaa vasemmalta ja oikealta kunnes se napsahtaa paikalleen.
	<i>tai</i> Parranajokone käynnistetty teräverkon ollessa irti	Älä käynnistä laitetta teräverkon ollessa irti.
	<i>tai</i> Vaihtopatruuna poistettu heti käytön jälkeen	Älä poista vaihtopatruunaa heti käytön jälkeen.
<b>Hoitoainetta tulee liian vähän tai sitä ei tule ollenkaan</b>	Vaihtopatruuna ei ole asennettu paikalleen	Asenna vaihtopatruuna paikalleen.
	<i>tai</i> Vaihtopatruunan suojakalvo ei ole poistettu	Poista suojakalvo.
	<i>tai</i> Säädin asennossa «min»	Säädä annostelua.
<b>Pitkän käytön jälkeen hoitoainetta tulee liian vähän tai sitä ei tule ollenkaan</b>	Vaihdeettava annostelija on tukossa	Vaihda annostelija uuteen. Älä käytä muita voiteita tai aineita ennen parranajoa, nämä voivat tukkia annostelijan.
	<i>tai</i> Vaihtopatruunan hoitoaine on loppu	Vaihda uusi vaihtopatruuna.
<b>Iho on ärtynyt</b>	Iho ei ole tottunut hoitoaineeseen	Hoitoaine sisältää alkoholia. Herkän ihon tottuminen hoitoaineeseen voi kestää 1 – 2 viikkoa. Jos ihosi ei totu hoitoaineeseen, lopeta sen käyttö.
<b>Parranajokone on kytketty verkkovirtaan, mutta akku ei lataannu (vihreä latauksen merkkivalo ei pala)</b>	Parranajokoneen akku on täysin tyhjä	Paina päälle/pois päältä -painiketta kerran. Parranajokoneen vihreä latauksen merkkivalo syttyy merkiksi siitä, että lataus on alkanut.
<b>Kääntävä ajopää ei liiku</b>	Ajopään lukitusvipu lukitusasennossa	Vapauta lukitus.
<b>Vaihtopatruuna ei irtoa</b>	Vaihtopatruunan vedin irronnut vaihtopatruunasta	Poistaaksesi vaihtopatruuna käytä sopivaa työkalua, esim. pihtejä. Kun asetat uuden patruunan, poista siitä hopeanvärinen suojakalvo. Älä poista läpinäkyvää vedintä.
<b>Tiivistynyttä vettä vaihtopatruunan säilytyskotelossa</b>	Lämpötilavaihtelut puhdistaessasi parranajokonetta vedellä	Tiivistynyt vesi haihtuu hetken kuluttua. Laitteen sähköiset osat ovat suojattu.



Ürünlerimiz, kalite, kullanım ve tasarımda en yüksek standartlara erişilmek üzere üretilmiştir. Yeni Braun tıraş makinelerinizden memnun kalacağınızı umuyoruz. Braun FreeGlider tıraş esnasında otomatik olarak Tıraş Nemlendiricisi uygulayan ve yıkanabilen bir tıraş makinesidir.

### Önemli

- Tıraş Nemlendiricisi %90 oranında alkol içermektedir. Çok kolay alev alabilir. Kapalı tutunuz. Çocukların ulaşamayacağı yerde saklayınız. Alev alabileceği ortamlardan uzak tutunuz – kullanım sırasında sigara yakmayınız.
- Tıraş makineniz Ek Güvenlikli Düşük Voltaj güç kaynağı içeren özel kordon seti ile beraber satılmaktadır. Bu nedenle herhangi bir parçasını değiştirmemeniz veya tamire çalışmamanız gerekmektedir. Aksi takdirde, elektrik çarpması riski doğabilir.

## Tanımlamalar

- 1 Elek koruyucu kapak
- 2 Elek
- 3 Kayma kontrolünü sağlayan parça
  - a) değiştirilebilir nemlendirici uygulayıcısı
  - b) mesafe çubuğu
  - c) ölçek
- 4 Kesici blok
- 5 Baş kilidi
- 6 Uzun tüy düzeltici
- 7 Elek çıkarma düğmesi
- 8 Açma/kapama düğmesi («start/stop»)
- 9 Şarj ışığı (yeşil)
- 10 Tıraş makinesi fişi
- 11 Kapak
- 12 Kapak mandalı
- 13 Koruyucu folyo
- 14 Tıraş Nemlendiricili kartuş (SCR)
- 15 Çıkarma ucu

## Tıraş Makinesini Şarj Edilmesi

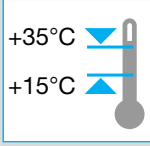

- Tıraş makinesinin şarjı tamamen bittiğinde cihazın açık ya da kapalı olduğunu anlayamazsınız. Cihazı fişe taktığınızda yeşil şarj ışığının yanıyor olmasına dikkat ediniz. Eğer yanmıyorsa açma/kapama düğmesine basınız (tıraş makinesini kapatınız). Cihaz, yalnız yeşil ışık yanarken şarj olur.
- Özel kablo setini kullanarak tıraş makinesini prize takın ve en az 8 saat şarj edin (Tıraş makinesi ve adaptör ısınabilir). Tıraş makinesi şarj olduktan sonra, şarjı tam olarak bitene kadar kablosuz olarak kullanın. Daha sonra, cihazı tekrar tam dolana kadar şarj edin.
- Tam olarak şarj edilmiş cihaz – sakalınızın sertliğine ve uzama süresine bağlı olarak – 30 dakikaya kadar kablosuz kullanım olanağı verir. Fakat bu maksimum verime, cihazı ancak birkaç kez şarj/deşarj ettikten sonra ulaşabilirsiniz.
- Şarj etmek için en ideal çevre sıcaklığı: 15 °C–35 °C arasıdır.
- Yeşil şarj ışığı makinenin şarj olmakta olduğunu gösterir.

### Pilin ömrünün uzatılması

Yeniden doldurulabilen pilin tam kapasitesini korumak için, her 6 ayda bir cihazı, pil tamamen boşalana kadar tıraş olarak kullanınız ve daha sonra tekrar tamamen doldurunuz. Bu işlem, pilin tam kapasitesini korumanızı sağlayacaktır. Cihazı 50 °C'nin üzerindeki sıcaklıklara uzun süre maruz bırakmayınız.

## Kartuşun takılması

- Özel kablo setini tıraş makinesinden çıkarın.
- Kapak mandalını açınız ve kapağı çekip çıkarınız.
- Eğer gerekiyor ise, eski kartuşu çıkarma ucu ile çıkarınız.
- Koruyucu folyoyu yeni kartuştan ayırınız.
- Kartuşu gösterildiği gibi hafifçe iterek yerleştiriniz.
- Kapağı yerine yerleştirip mandalı kapatınız.

- Yalnız Braun kartuşu kullanınız.
- Ölçeğin durumuna ve kişisel tıraş alışkanlıklarınıza göre bir kartuş yaklaşık 15 tıraş boyunca kullanılabilir.
- Kartuşu doldurmaya çalışmayınız.
- Kartuş çıkarılıp yeniden takılabilir. Bu durumda çok az miktarda nemlendirici kaybı olabilir. Seyahat esnasında açık kartuşu ne yanınızda ne de tıraş makinenizde taşımayınız.

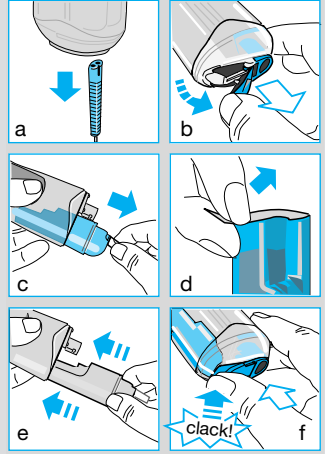

## Tıraş olma

GlideControl kullanmak istediğiniz Tıraş Nemlendirici miktarını seçebilmenizi sağlar («minimum-maksimum»): Mesafe çubuğunu kaldırdığınızda («min» derecesine), nemlendirici uygulayıcısı cildinizle çok az temas ederek az miktarda Tıraş Nemlendiricisi uygulayacaktır. Çubuğu «max» durumuna getirirseniz, daha fazla Nemlendirici uygulanacaktır.

Cildinizi en uygun oranda nemlendirebilmek için, tıraşın ilk saniyelerinde biraz daha fazla Nemlendirici uygulanacaktır.

Nemlendirici uygulayıcısının etkinliğini azaltmamak için, tıraşa başlamadan önce nemlendirici krem ya da losyon kullanmamalısınız. Tıraştan sonra ise Tıraş Losyonu ya da Eau de Toilette kullanabilirsiniz.

Tıraş makinesinin çalıştırılması («start»): Hareketli kesme sistemi yüzünüzün her kıvrımına otomatik olarak kendini ayarlar.

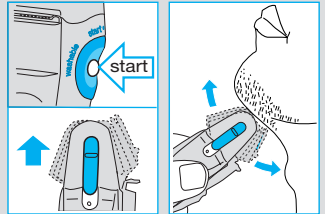
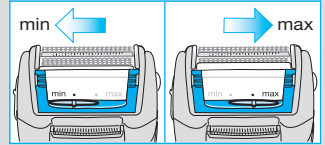

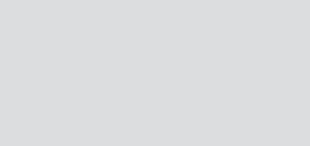
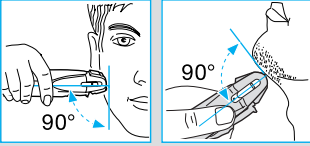
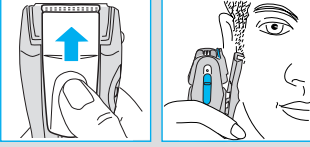
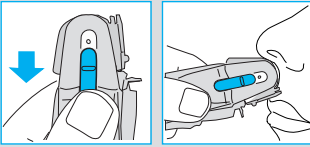

**Baş kilidi:**

Tıraş edilmesi güç bölgelerde (örneğin burun altı) cihaz başının kilitli olması tıraşı kolaylaştıracaktır.

**Uzun Tüy Düzeltici:**

Uzun tüy düzeltici çalışır konumda iken bıyık ve favoriler de düzeltilebilir.

### Mükemmel tıraş için ipuçları

- Kullanmanız gereken Tıraş Nemlendiricisi miktarı cilt tipinize göre değişir: ıslak cilt daha fazla Tıraş Nemlendiricisine ihtiyaç duyar. Farklı dereceleri denemeye ihtiyaç duyabilirsiniz.
- Tıraş makinenizi cildinize dik olarak (90° açı ile tutunuz). Cildinizi geriniz ve sakallarınızı çıktıkları yönün tersine doğru tıraş ediniz.
- %100 performans sağlamak için tıraş makinenizin elek ve kesici bloğunu 18 ayda bir veya aşındıkları zaman değiştiriniz.

## Tıraş makinenizin ömrünü uzatmak için



Bu cihaz musluk suyu altında temizlenmeye uygundur.

Uyarı: Musluk altında temizlemeden önce cihazın şebeke ceryanı ile bağlantısını kesiniz.

**Önemli: Tıraş Nemlendiricisi akabileceğinden, elek takılı değilken tıraş makinenizi çalıştırmayınız.**

### Günlük temizlik

Her tıraştan sonra, cihazınız çalışıyor ve elek takılı konumda iken, akan sıcak su altında temizleyebilirsiniz.

### Genel temizlik

Ara sıra, cihazınız kapalı konumda iken eleğini çıkarıp fırça kullanarak kesici bloğunu ve tıraş makinesinin başının içini temizlemelisiniz. Eleği her iki taraftan klik sesi geldiğinden emin olarak yerine yerleştirin, aksi takdirde Tıraş Nemlendiricisi akabilir. Doğru yerleştirilmediği takdirde Kayganlaştırıcı Sıvı Kartuşu akıntı yapabilir.

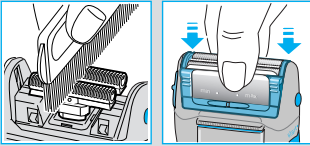
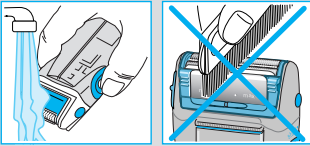
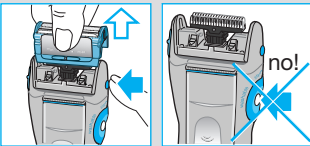

## Not

Akan suyun altında temizlerken su kartuş bölmesine sızabilir. Bu durum tıraş makinenizin çalışmasını etkilemez ve bir süre sonra da yok olur.

## Nemlendirici Uygulayıcısının Değiştirilmesi

Nemlendirici Uygulayıcısı zamanla yıpranabilir. Gerekli olduğundan daha az Tıraş Nemlendiricisi çıkarmaya başladığında uygulayıcıyı değiştirmelisiniz. Yedek nemlendirici uygulayıcıları tıraş nemlendiricisi yedek kartuşları ile sunulmaktadır («Aksesuarlar» bölümüne bakınız).

- Eleği çıkartınız.
- Eski uygulayıcıyı iki yanındaki çentiklerden tutup kaldırınız.
- Eski uygulayıcıyı çıkartıp atınız.
- Yeni uygulayıcıyı eleğin üzerine az bir aralık bırakarak yerleştiriniz.
- Her iki baş parmağınızla uygulayıcıyı sağdan ve soldan klik sesi gelene kadar iterek yerine oturtunuz.
- Eleği yerine yerleştirin, her iki taraftan klik sesi geldiğinden emin olunuz.

## Tıraş makinesinin parçalarını değiştirme

%100 performans sağlamak için tıraş makinenizin elek ve kesici bloğunu 18 ayda bir veya aşındıkları zaman değiştiriniz. Daha yakın ve cildi daha az tahriş eden bir tıraş için her iki parçayı da aynı anda değiştiriniz. (Elek ve kesici blok: FreeGlider)

## Aksesuarlar

Braun yetkili teknik servis istasyonlarında ya da yetkili bayilerinde bulabilirsiniz.

- Elek ve kesici blok (FreeGlider)
- Tıraş Nemlendiricili kartuş (SCR)

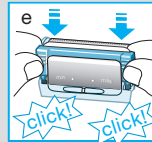
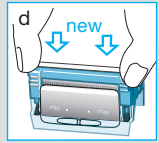
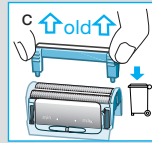
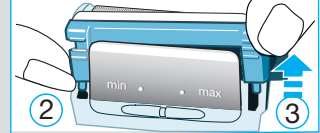
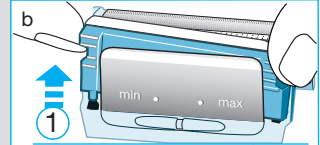
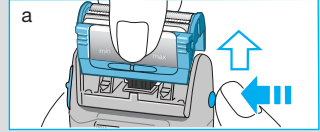

## Çevre ile ilgili duyuru:

Bu ürün şarj edilebilir piller içermektedir. Doğal çevreyi korumak adına, lütfen ürünü kullanım ömrü sonunda diğer ev atıkları ile beraber atmayınız. Ürünü atmak istedinizde Braun servis merkezlerine götürebilirsiniz ya da bulunduğunuz ülkenin katı atık kuralları çerçevesinde yok ediniz.



Bildirim yapılmadan değiştirilebilir.

Elektrikle ilgili direktifler özel kordon setinin üzerinde yazmaktadır.

Üretici firma ve CE işareti uygunluk değerlendirme kuruluşu:

**Braun GmbH**

**Frankfurter Straße 145**

**61476 Kronberg / Germany**

**☎ (49) 6173 30 0**

**Fax (49) 6173 30 28 75**

## Eğer aşağıdakilerden birisi gerçekleşir ise ne yapmalı?

Problem	Durum	Çözüm
<b>Tıraş Nemlendiricisi akıyor</b>	Elek yanlış takılmıştır	Eleği çıkarıp her iki taraftan da klik sesi geldiğinden emin olarak, yerine yerleştirin. Gerekirse, hem eleği hem de tıraş makinesinin başını temizleyiniz.
	<i>veya</i> Nemlendirici Uygulayıcısı yanlış takılmıştır	Yeni uygulayıcıyı eleğin üzerine az bir aralık bırakarak yerleştiriniz. Her iki baş parmağınızla uygulayıcıyı sağdan ve soldan klik sesi gelene kadar iterek yerine oturtunuz.
	<i>veya</i> Elek çıkarılmış durumda iken tıraş makinesi çalıştırıldı	Elek çıkarılmış durumda ise cihazı çalıştırmayınız.
	<i>veya</i> Kullanımdan hemen sonra kartuş çıkarıldı	Kullanımda hemen sonra kartuşu çıkarmayınız.
<b>Yeni tıraş makinesinden hiç Tıraş Nemlendiricisi çıkmadı ya da çok az çıktı</b>	Kartuş takılı değildir	Kartuşu takınız.
	<i>veya</i> Koruyucu folyo kartuştan çıkarılmamıştır	Koruyucu folyoyu çıkartınız.
	<i>veya</i> Ölçek «min» seviyesindedir	Ölçeği değiştirin.
<b>Uzun bir kullanım sonunda hiç Tıraş Nemlendiricisi çıkmadı ya da çok az çıktı</b>	Uygulayıcı tıkanı	Uygulayıcıyı değiştirin (tıraştan önce nemlendirici krem ya da losyon kullanmayınız).
	<i>veya</i> Kartuş boş	Yeni kartuş takınız.
<b>Cildiniz kızarmış veya yanıyor</b>	Cildiniz Tıraş Nemlendiricisine alışkın değildir	Nemlendirici alkol içerir. Hassas ciltler buna alışabilmek için 1-2 haftaya ihtiyaç duyabilirler. Eğer cildiniz buna uyum sağlayamıyor ise Tıraş Nemlendiricisini kullanmayı bırakınız.
<b>Tıraş makinesi prize takılı, fakat şarj olmuyor (yeşil ışık yanmıyor)</b>	Tıraş makinesinin şarjı boşalmıştır	Cihazı prize takılı olarak bırakınız, açma/kapama düğmesine basınız. Cihaz, yeşil ışık yanarken şarj olacaktır.
<b>Tıraş makinesinin başı hareket etmiyor</b>	Baş kilidi aktif konumdadır	Kilidi açınız.
<b>Kartuş çıkarılmıyor</b>	Çıkarma ucu kazara kartuştan ayrıldı	Kartuşu çıkarabilmek için uygun bir alet kullanınız (yassı burunlu kerpeten). Yeni kartuşu takarken yalnızca gümüş koruyucu folyoyu çıkarınız. Transparan çıkarma ucunu ayırmayınız.
<b>Kartuş yuvasında su yoğunlaşması</b>	Su ile temizlerken ısıda meydana gelen değişiklikler	Su yoğunlaşması bir süre sonra yok olur ve cihazın performansında herhangi bir etkisi yoktur. Elektronik bölüm suya karşı korunmuştur.

Τα προϊόντα μας κατασκευάζονται έτσι ώστε να πληρούν τα υψηλότερα πρότυπα ποιότητας, λειτουργικότητας και σχεδιασμού. Ελπίζουμε ότι θα ευχαριστηθείτε την καινούργια σας ξυριστική μηχανή Braun. Η ξυριστική μηχανή Braun FreeGlider απλώνει αυτόματα Μαλακτική Κρέμα Ξυρίσματος κατά τη διάρκεια του ξυρίσματος. Η ξυριστική μηχανή μπορεί να καθαριστεί με νερό.

## Προσοχή

- Το κοντίσιονερ Ξυρίσματος περιέχει περίπου 90% οινόπνευμα. Είναι εξαιρετικά εύφλεκτο. Η συσκευασία θα πρέπει να είναι πολύ καλά κλεισμένη. Κρατήστε το μακριά από τα παιδιά, καθώς και από εστίες ανάφλεξης ή αναμμένο τσιγάρο.
- Η συσκευή διατίθεται με μετασχηματιστή χαμηλής τάσης για ασφάλεια. Για τον λόγο αυτό δεν θα πρέπει να αντικαταστήσετε ή τροποποιήσετε οποιοδήποτε μέρος του. Σε αντίθετη περίπτωση υπάρχει κίνδυνος ηλεκτροπληξίας.

## Περιγραφή

- 1 Προστατευτικό σκέπασμα του πλέγματος Ξυρίσματος
- 2 Πλέγμα Ξυρίσματος
- 3 Ελέγχος της Μαλακτικής Κρέμας Ξυρίσματος GlideControl
  - a) εξάρτημα που απλώνει την κρέμα και που μπορεί να αλλάξει
  - b) ρυθμιστής απόστασης
  - c) κλίμακα
- 4 Σύστημα λεπίδων
- 5 Κλείδωμα της κεφαλής
- 6 Κόπτης μακρών τριχών
- 7 Κουμπί απελευθέρωσης του πλέγματος
- 8 Διακόπτης λειτουργίας («start/stop»)
- 9 Λυχνία φόρτισης (πράσινη)
- 10 Είσοδος παροχής ρεύματος
- 11 Κάλυμα
- 12 Σύρτης καλύμματος
- 13 Πλέγμα σφραγίσματος
- 14 Ανταλλακτικό με κρέμα Shaving Conditioner (SCR)
- 15 Ταινία αφαίρεσης



## Φορτίζοντας την Ξυριστική μηχανή

- Όταν η Ξυριστική μηχανή είναι εντελώς αποφορτισμένη δεν μπορείτε να γνωρίζετε εάν έχει τεθεί σε θέση λειτουργίας ή όχι. Όταν συνδέετε τη Ξυριστική μηχανή στη παροχή ρεύματος, βεβαιωθείτε ότι η πράσινη λυχνία φόρτισης ανάβει. Εάν δεν ανάβει, πατείστε το διακόπτη λειτουργίας (θέτοντας την Ξυριστική μηχανή εκτός λειτουργίας). Η Ξυριστική μηχανή φορτίζεται μόνο αν η πράσινη λυχνία είναι αναμένη.
- Χρησιμοποιώντας το καλώδιο, συνδέστε τη μηχανή στη βάση φόρτισης και φορτίστε την για τουλάχιστον 8 ώρες (η μηχανή και ο μετασχηματιστής μπορεί να θερμανθούν). Όταν η μηχανή φορτιστεί πλήρως, ξεριστείτε χωρίς να είναι συνδεδεμένη με το καλώδιο, μέχρι να αποφορτιστεί πλήρως. Έπειτα, επαναφορτίστε πάλι μέχρι να φορτιστεί πλήρως.
- Μία πλήρη φόρτιση σας παρέχει αυτονομία μέχρι 30 λεπτά ανάλογα με το μήκος των τριχών σας. Ωστόσο, η μέγιστη δυνατότητα της μπαταρίας θα πραγματοποιηθεί μόνο μετά από αρκετές φορτίσεις.
- Η ιδανική θερμοκρασία περιβάλλοντος για τη φόρτιση της συσκευής κυμαίνεται από 15 έως 35 βαθμούς κελσίου.
- Η πράσινη λυχνία φόρτισης δείχνει ότι η μηχανή φορτίζει.

### Συντήρηση των επαναφορτιζόμενων μπαταριών

Για να διατηρήσετε τη μέγιστη δυνατότητα της επαναφορτιζόμενης μπαταρίας, η συσκευή πρέπει να αποφορτίζεται εντελώς κάθε περίπου 6 μήνες μέσω κανονικής λειτουργίας της. Τότε θα πρέπει να επαναφορτίζεται εντελώς και πάλι. Μην εκθέτετε τη συσκευή σε θερμοκρασίες μεγαλύτερες των 50 βαθμών κελσίου για μεγάλα χρονικά διαστήματα.

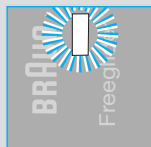
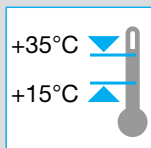
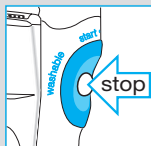

## Τοποθετώντας το ανταλλακτικό

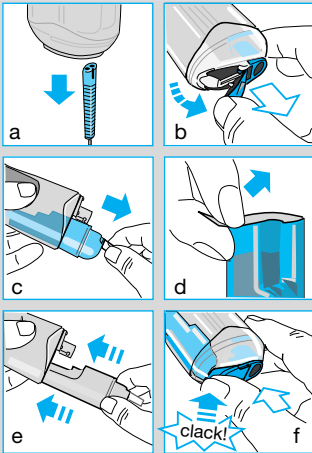

- Αποσυνδέστε το καλώδιο από τη μηχανή.
- Ανοίξτε το σύρτη καλύμματος και αφαιρέστε το κάλυμμα.
- Εάν είναι απαραίτητο, αφαιρέστε το παλιό ανταλλακτικό τραβώντας την ταινία αφαίρεσης.
- Αφαιρέστε πλέγμα σφραγίσματος από το νέο ανταλλακτικό.
- Τοποθετείστε το ανταλλακτικό όπως φαίνεται στην εικόνα σπρώχνοντας δυνατά.
- Τοποθετείστε το κάλυμμα στη θέση και κλείστε το σύρτη.

- Χρησιμοποιείτε μόνο αυθεντικά ανταλλακτικά Braun.
- Κάθε συσκευασία επαρκεί για περίπου 15 ξυρίσματα, εξαρτάται βέβαια από την ρύθμιση ποσότητας που έχετε κάνει, καθώς και από τις προσωπικές σας συνήθειες όσον αφορά το ξύρισμα.
- Μην προσπαθείστε να ξαναγεμίσετε τα ανταλλακτικά.
- Το ανταλλακτικό μπορεί να αφαιρεθεί και να επαντοποθετηθεί αυτόματα. Στην περίπτωση αυτή μια μικρή ποσότητα υγρού μπορεί να διαγύγει. Όταν ταξιδεύετε, μην παίρνετε μαζί σας το ανοιχτό ανταλλακτικό ούτε να αφήνετε ένα στην ξυριστική μηχανή.

## Ξύρισμα

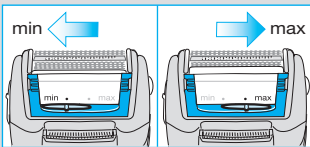

Ο έλεγχος γλιστρίματος GlideControl σας επιτρέπει να επιλέξετε την ποσότητα μαλακτικής κρέμας που θέλετε να απλώσετε («min-max»):

Όταν σηκώνετε το ρυθμιστή απόστασης (κινώντας τον στη θέση «min»), η συσκευή του απλώματος θα έχει λιγότερη επαφή με την επιδερμίδα σας και θα απλώνει μικρότερη ποσότητα μαλακτικής κρέμας ξυρίσματος. Εάν τοποθετήσετε το ρυθμιστή απόστασης στη θέση «max», περισσότερη κρέμα θα απελευθερωθεί.

Παρακαλούμε να πάρετε υπόψη ότι για να προετοιμάσετε την επιδερμίδα σας κατά τον καλύτερο τρόπο, τα πρώτα δευτερόλεπτα του ξυρίσματος απελευθερώστε μεγαλύτερη ποσότητα μαλακτικής κρέμας ξυρίσματος.

Δεν θα πρέπει να χρησιμοποιείτε ενυδατική κρέμα ή λοσιόν πριν το ξύρισμα καθώς μπορεί να περιορίσουν τη δυνατότητα της συσκευής απλώματος της κρέμας. Δεν υπάρχει λόγος να περιορίσετε τη χρήση After Shave ή Eau de Toilette.

Θέση της συσκευής σε λειτουργία («start»):  
Το κινούμενο σύστημα λεπίδων προσαρμόζεται αυτόματα σε κάθε καμπύλη του προσώπου σας.

Κλείδωμα της κεφαλής:

Το ξύρισμα σε δύσκολες περιοχές (όπως για παράδειγμα) κάτω από τη μύτη θα είναι πιο εύκολο εάν η κεφαλή είναι κλειδωμένη.

Κόπτης μακρών τριχών:

Όταν ο κόπτης μακρών τριχών είναι ενεργοποιημένος, σας επιτρέπει να ελέγχετε το κόψιμο του μουστακιού και των φαβοριτών.

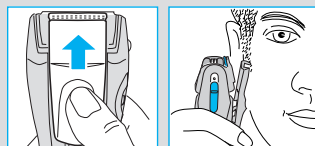
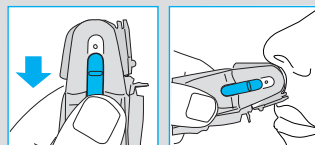
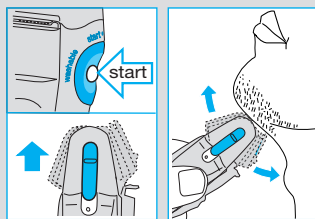

### Συμβουλές για τέλειο ξύρισμα

- Το πόση ποσότητα μαλακτικής κρέμας ξυρίσματος θέλετε να απλώσετε εξαρτάται από τον τύπο της επιδερμίδας σας: Ξηρή επιδερμίδα μπορεί να έχει ανάγκη περισσότερη μαλακτική κρέμα ξυρίσματος. Μπορείτε να δοκιμάσετε διαφορετικές θέσεις της κλίμακας ρύθμισης της ποσότητας.
- Κρατάτε τη συσκευή σε ορθή γωνία (90°) ως προς την επιδερμίδα. Τεντώνετε το δέρμα και ξυρίζετε αντίθετα από την κατεύθυνση που φυτρώνουν τα γένια σας.
- Για να διατηρήσετε το 100% της απόδοσης της ξυριστικής σας μηχανής, θα πρέπει το πλέγμα και το κοπτικό σύστημα να αντικαθίστανται κάθε 18 μήνες ή όταν έχουν φθαρεί από τη χρήση.

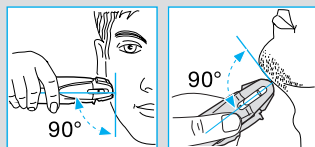

## Κρατώντας την Ξυριστική μηχανή σε τέλεια κατάσταση



Αυτή η συσκευή είναι κατάλληλη για πλύσιμο κάτω από τρεχούμενο νερό.

Προσοχή: Βγάλτε τη συσκευή από τη πρίζα πριν τη πλύνετε.

**Προσοχή:** Όταν το πλέγμα Ξυρίσματος δεν είναι στη θέση του, μην αναποδογυρίζετε τη συσκευή. Η Μαλακτική Κρέμα Ξυρίσματος μπορεί να διαφύγει.

### Καθημερινός καθαρισμός

Μετά από κάθε Ξύρισμα, θα πρέπει να κρατήσετε τη συσκευή κάτω από το νερό της βρύσης και ενώ βρίσκεται σε λειτουργία – χωρίς να έχετε αφαιρέσει το πλέγμα.

### Γενικός καθαρισμός

Περιστασιακά, θα πρέπει αφού θέσετε τη συσκευή εκτός λειτουργίας να αφαιρέσετε το πλέγμα και χρησιμοποιώντας τη βούρτσα να καθαρίσετε το κοπτικό σύστημα και το εσωτερικό μέρος της κεφαλής. Επανατοποθετήστε το πλέγμα, και σιγουρευτείτε ότι έχει τοποθετηθεί σωστά, ακούγοντας τον χαρακτηριστικό ήχο, γιατί μπορεί να υπάρξει διαρροή του κοντίσιονερ. Εάν το κοντίσιονερ Ξυρίσματος δεν τοποθετηθεί σωστά, υπάρχει κίνδυνος διαρροής.

### Σημείωση

Όταν καθαρίζετε τη συσκευή κάτω από νερό βρύσης, μπορεί να μπει νερό στο εξωτερικό μέρος της συσκευασίας του κοντίσιονερ. Αυτό δεν θα επηρεάσει τη λειτουργία της συσκευής σας και φεύγει αμέσως μετά.

### Αντικατάσταση του ρυθμιστή ροής της Μαλακτικής Κρέμας Ξυρίσματος

Ο ρυθμιστής της Μαλακτικής Κρέμας Ξυρίσματος υπόκειται σε φθορά. Πρέπει να τον αντικαθιστάτε όταν και καθώς με το πέρασμα του χρόνου αισθάνεστε ότι λιγότερη ποσότητα Μαλακτικής Κρέμας Ξυρίσματος απελευθερώνεται. Ανταλλακτικοί ρυθμιστές διατίθενται με τα ανταλλακτικά Μαλακτικής Κρέμας Ξυρίσματος (βλέπε «Αξεσουάρ»).

- Αφαιρέστε το πλέγμα Ξυρίσματος.
- Σηκώστε το ρυθμιστή ροής της Μαλακτικής Κρέμας Ξυρίσματος από τη μία πλευρά και μετά από την άλλη.
- Αφαιρέστε το παλιό ρυθμιστή ροής της Μαλακτικής Κρέμας Ξυρίσματος και πετάχτε τον.
- Τοποθετήστε το νέο ρυθμιστή ροής της Μαλακτικής Κρέμας Ξυρίσματος στο πλέγμα Ξυρίσματος, αφήνοντας ένα μικρό περιθώριο.

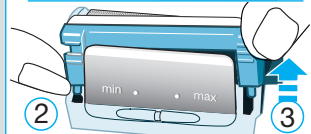
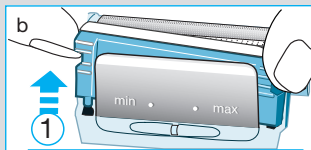
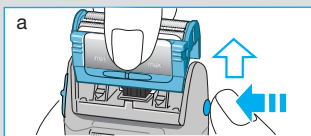
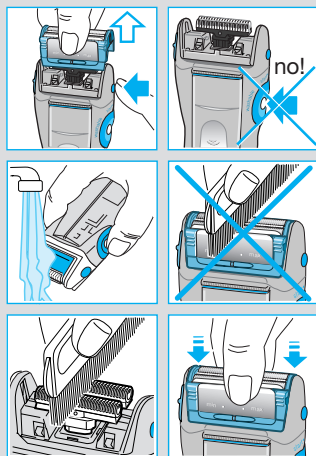

- e) Με τους δυο σας αντίχειρες πιέστε το ρυθμιστή ροής της Μαλακτικής Κρέμας δεξιά και αριστερά μέχρι να κουμπώσει στη θέση του.
- f) Ξανατοποθετήστε το πλέγμα Ξυρίσματος, βεβαιώνοντας ότι και οι δυο πλευρές κούμπωσαν κάνοντας τον θόρυβο του κουμπώματος.

### Αντικατάσταση των φθαρτών μερών

Για να διατηρήσετε το 100% της απόδοσης της Ξυριστικής σας μηχανής, θα πρέπει το πλέγμα και το κοπτικό σύστημα να αντικαθίστανται κάθε 18 μήνες ή όταν έχουν φθαρεί από τη χρήση. Αντικαταστήστε συγχρόνως και τα δύο ανταλλακτικά για αποτελεσματικότερο Ξύρισμα, χωρίς ερεθισμό του δέρματος. (Πλέγμα Ξυρίσματος και το σύστημα των λεπίδων: FreeGlider)

## Αξεσουάρ

Διατίθενται στα καταστήματα όπου πωλούνται προϊόντα Braun και τα εξουσιοδοτημένα σέρβις της Braun:

- Πλέγμα Ξυρίσματος και το σύστημα των λεπίδων (FreeGlider)
- Ανταλλακτικό Μαλακτικής Κρέμας Ξυρίσματος (SCR)

## Σημείωση για την προστασία του περιβάλλοντος

Αυτή η συσκευή περιέχει επαναφορτιζόμενες μπαταρίες. Για την προστασία του περιβάλλοντος μην πετάξετε τη συσκευή στα οικιακά απορρίμματα όταν φτάσει το τέλος της χρήσιμης ζωής της. Η διάθεσή της μπορεί να πραγματοποιηθεί σε ένα από τα εξουσιοδοτημένα συνεργεία της Braun ή στα κατάλληλα σημεία συλλογής που παρέχονται στη χώρα σας.



Υποκείμενο σε αλλαγές χωρίς προειδοποίηση.

Ηλεκτρικές απαιτήσεις είναι τυπωμένες επάνω στη συσκευή.

Το προϊόν αυτό έχει κατασκευαστεί σύμφωνα με τις Ευρωπαϊκές Οδηγίες EMC 89/336/EOK και Χαμηλών Ηλεκτρικών Τάσεων 73/23/EOK.

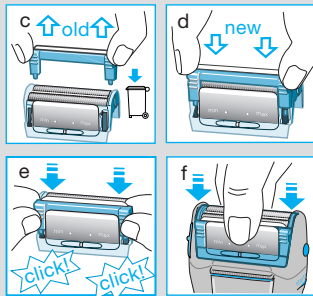

Περιγραφή προβλήματος	Αιτία	Αποκατάσταση
<b>Το κοντίσιονερ ξυρίσματος παρουσιάζει διαρροή</b>	Δεν έχει τοποθετηθεί σωστά το πλέγμα ξυρίσματος	Βγάλτε το πλέγμα και τοποθετήστε το και πάλι, αφού σιγουρευτείτε ότι και οι δύο πλευρές έχουν τοποθετηθεί σωστά, ακούγοντας τον χαρακτηριστικό ήχο «κλικ». Εάν χρειάζεται καθαρίστε το πλέγμα και το μαχαίρι.
	ή Δεν έχει τοποθετηθεί σωστά το εξάρτημα διανομής του κοντίσιονερ	Τοποθετήστε νέο εξάρτημα στο πλέγμα, αφήνοντας ένα μικρό κενό. Με τους δύο αντίχειρες πιέστε το δεξιά και αριστερά μέχρι να κλειδώσει στη θέση του.
	ή Η ξυριστική μηχανή τέθηκε σε λειτουργία χωρίς να έχει τοποθετηθεί το πλέγμα ξυρίσματος	Μη θέτετε τη ξυρ., μηχανή σε λειτουργία, εάν δεν έχετε τοποθετήσει το πλέγμα.
<b>Καθόλου ή πολύ μικρή ποσότητα κοντίσιονερ διοχετεύεται κατά το ξύρισμα</b>	ή Η συσκευασία του κοντίσιονερ βγήκε αμέσως μετά τη χρήση	Μην βγάζετε τη συσκευασία του κοντίσιονερ αμέσως μετά τη χρήση.
	Δεν έχει τοποθετηθεί καθόλου η συσκευασία με το κοντίσιονερ	Τοποθετήστε τη συσκευασία.
	ή Δεν έχει βγει η ταινία ασφαλείας από τη συσκευασία του κοντίσιονερ	Αφαιρέστε την ταινία ασφαλείας.
<b>Καθόλου ή πολύ μικρή ποσότητα κοντίσιονερ διοχετεύεται κατά το ξύρισμα, μετά από μακρά χρήση</b>	ή Έχει επιλεγεί η ρύθμιση «mip»	Αλλάξτε ρύθμιση.
	ή Έχει βουλώσει το εξάρτημα διανομής του κοντίσιονερ	Αντικαταστήστε το εξάρτημα (πριν το ξύρισμα μην χρησιμοποιείτε ενυδατική κρέμα ή λωσιόν).
	ή Έχει τελειώσει το κοντίσιονερ	Βάλτε νέα συσκευασία.
<b>Το δέρμα σας έχει κοκκινίσει ή καίει</b>	Το δέρμα σας δεν έχει συνηθίσει τη χρήση του κοντίσιονερ	Το κοντίσιονερ περιέχει οινόπνευμα. Το ευαίσθητο δέρμα μπορεί να χρειαστεί 1 – 2 εβδομάδες για να συνηθίσει. Εάν το δέρμα σας δείχνει ότι δεν το δέχεται, σταματήστε τη χρήση του.
<b>Η ξυριστική μηχανή βρίσκεται στην πρίζα, αλλά δεν φορτίζεται (δεν ανάβει η πράσινη ενδεικτική λυχνία)</b>	Η ξυριστική μηχανή είναι εντελώς αποφορτισμένη	Αφήστε την ξυριστική μηχανή στην πρίζα, πιέστε το κουμπί λειτουργίας μία φορά. Η μηχανή θα αρχίσει να φορτίζεται μόλις ανάψει η πράσινη ενδεικτική λυχνία.
<b>Η κεφαλή δεν περιστρέφεται</b>	Έχει ενεργοποιηθεί το σύστημα ασφάλειας της κεφαλής	Απελευθερώστε την ασφάλεια.

## Τι κάνετε εάν ...

Περιγραφή προβλήματος	Αιτία	Αποκατάσταση
<b>Δεν μπορεί να αφαιρεθεί η συσκευασία με το κοντίσιονερ</b>	Έχει βγει κατά λάθος η ειδική ταινία αφαίρεσης της συσκευασίας.	Χρησιμοποιείτε το κατάλληλο εργαλείο (πένσα με επίπεδη μύτη) για να βγάλετε τη συσκευασία. Όταν βάζετε καινούργια συσκευασία βγάζετε μόνο την ασημένια ταινία ασφαλείας και όχι την ειδική ταινία αφαίρεσης.
<b>Υπάρχει κατακράτηση νερού στη θήκη τοποθέτησης του κοντίσιονερ</b>	Διαφορές στην θερμοκρασία όταν την καθαρίζετε με νερό	Το νερό θα φύγει μετά από λίγο, χωρίς να δημιουργήσει πρόβλημα στην λειτουργία της. Το ηλεκτρονικό τμήμα προστατεύεται από το νερό.

## Deutsch

### Garantie

Als Hersteller übernehmen wir für dieses Gerät – nach Wahl des Käufers zusätzlich zu den gesetzlichen Gewährleistungsansprüchen gegen den Verkäufer – eine Garantie von 2 Jahren ab Kaufdatum. Innerhalb dieser Garantiezeit beseitigen wir nach unserer Wahl durch Reparatur oder Austausch des Gerätes unentgeltlich alle Mängel, die auf Material- oder Herstellungsfehlern beruhen. Die Garantie kann in allen Ländern in Anspruch genommen werden, in denen dieses Braun Gerät von uns autorisiert verkauft wird.

Von der Garantie sind ausgenommen: Schäden durch unsachgemäßen Gebrauch (Knickstellen an der Scherfolie, Bruch), normaler Verschleiß (z.B. Scherfolie oder Klingenblock) sowie Mängel, die den Wert oder die Gebrauchstauglichkeit des Gerätes nur unerheblich beeinflussen. Bei Eingriffen durch nicht von uns autorisierte Braun Kundendienstpartner sowie bei Verwendung anderer als Original Braun Ersatzteile erlischt die Garantie.

Im Garantiefall senden Sie das Gerät mit Kaufbeleg bitte an einen autorisierten Braun Kundendienstpartner. Die Anschrift für Deutschland können Sie kostenlos unter 00800/27 28 64 63 erfragen.

## English

### Guarantee

We grant 2 years guarantee on the product commencing on the date of purchase. Within the guarantee period we will eliminate, free of charge, any defects in the appliance resulting from faults in materials or workmanship, either by repairing or replacing the complete appliance as we may choose.

This guarantee extends to every country where this appliance is supplied by Braun or its appointed distributor.

This guarantee does not cover: damage due to improper use, normal wear and tear (e.g. shaver foil or cutter block) as well as defects that have a negligible effect on the value or operation of the appliance. The guarantee becomes void if repairs

are undertaken by unauthorised persons and if original Braun parts are not used.

To obtain service within the guarantee period, hand in or send the complete appliance with your sales receipt to an authorised Braun Customer Service Centre.

### For UK only:

This guarantee in no way affects your rights under statutory law.

## Français

### Garantie

Nous accordons une garantie de 2 ans sur ce produit, à partir de la date d'achat. Pendant la durée de la garantie, Braun prendra gratuitement à sa charge la réparation des vices de fabrication ou de matière en se réservant le droit de décider si certaines pièces doivent être réparées ou si l'appareil lui-même doit être échangé.

Cette garantie s'étend à tous les pays où cet appareil est commercialisé par Braun ou son distributeur exclusif.

Cette garantie ne couvre pas: les dommages occasionnés par une utilisation inadéquate, l'usure normale (par exemple, grille et bloc-couteaux) ainsi que les défauts d'usures qui ont un effet négligeable sur la valeur ou l'utilisation de l'appareil. Cette garantie devient caduque si des réparations ont été effectuées par des personnes non agréées par Braun et si des pièces de rechange ne provenant pas de Braun ont été utilisées.

Pour toute réclamation intervenant pendant la période de garantie, retournez ou rapportez l'appareil ainsi que l'attestation de garantie à votre revendeur ou à un Centre Service Agréé Braun.

Appelez au 08.10.30.97.80 (ou se référez à <http://www.braun.com/global/contact/servicepartners/europe.country.html>) pour connaître le Centre Service Agréé Braun le plus proche de chez vous.

### Clause spéciale pour la France

Outre la garantie contractuelle exposée ci-dessus, nos clients bénéficient de la garantie légale des vices cachés prévue aux articles 1641 et suivants du Code civil.



## Español

### Garantía

Braun concede a este producto 2 años de garantía a partir de la fecha de compra. Dentro del periodo de garantía, subsanaremos, sin cargo alguno, cualquier defecto del aparato imputable tanto a los materiales como a la fabricación, ya sea reparando, sustituyendo piezas, o facilitando un aparato nuevo según nuestro criterio.

La garantía no ampara averías por uso indebido, funcionamiento a distinto voltaje del indicado, conexión a un enchufe inadecuado, rotura, desgaste normal (p.ej. la lámina o bloque de cuchillas) por el uso que causen defectos o una disminución en el valor o funcionamiento del producto.

La garantía perderá su efecto en caso de ser efectuadas reparaciones por personas no autorizadas, o si no son utilizados recambios originales de Braun.

La garantía solamente tendrá validez si la fecha de compra es confirmada mediante la factura o el albarán de compra correspondiente.

Esta garantía tiene validez en todos los países donde este producto sea distribuido por Braun o por un distribuidor asignado por Braun.

En caso de reclamación bajo esta garantía, diríjase al Servicio de Asistencia Técnica de Braun más cercano.

### Sólo para España

Servicio al consumidor: Para localizar a su Servicio Braun más cercano o en el caso de que tenga Vd. alguna duda referente al funcionamiento de este producto, le rogamos contacte con el teléfono de este servicio 901 11 61 84.

## Português

### Garantia

Braun concede a este produto 2 anos de garantia a partir da data de compra. Dentro do período de garantia qualquer defeito do aparelho, devido aos materiais ou ao seu fabrico, será reparado, substituindo peças ou trocando por um aparelho novo segundo o nosso critério, sem qualquer custo.

A garantia não cobre avarias por utilização indevida, funcionamento a voltagem diferente da indicada, ligação a uma tomada de corrente eléctrica incorrecta, ruptura, normal utilização e desgaste (ex: rede e bloco de lâminas) por utilização que causem defeitos ou diminuição da qualidade de funcionamento do produto. A garantia perderá o seu efeito no caso de serem efectuadas reparações por pessoas não autorizadas ou se não forem utilizados acessórios originais Braun.

A garantia só é válida se a data de compra fôr confirmada pela apresentação da factura ou documento de compra correspondente.

Esta garantia é válida para todos os países onde este produto seja distribuído por Braun ou por um distribuidor Braun autorizado.

No caso de reclamação ao abrigo de garantia, dirija-se ao Serviço de Assistência Técnica Oficial Braun mais próximo.

### Só para Portugal

Apoio ao consumidor: Para localizar o seu Serviço Braun mais próximo o no caso de surgir alguma dúvida relativamente ao funcionamento deste produto, contacte por favor este serviço pelo telefone 808 20 00 33.

## Italiano

### Garanzia

Braun fornisce una garanzia valevole per la durata di 2 anni dalla data di acquisto.

Nel periodo di garanzia verranno eliminati, gratuitamente, i guasti dell'apparecchio conseguenti a difetti di fabbrica o di materiali, sia riparando il prodotto sia sostituendo, se necessario, l'intero apparecchio.

Tale garanzia non copre: i danni derivanti dall'uso improprio del prodotto, la normale usura (ad esempio di lamina o blocco coltelli) conseguente al funzionamento dello stesso, i difetti che hanno un effetto trascurabile sul valore o sul funzionamento dell'apparecchio.

La garanzia decade se vengono effettuate riparazioni da soggetti non autorizzati o con parti non originali Braun.

Per accedere al servizio durante il periodo di garanzia, è necessario consegnare o far pervenire il prodotto integro, insieme allo scontrino di acquisto, ad un centro di assistenza autorizzato Braun.

Contattare il numero 02/6678623 per avere informazioni sul Centro di assistenza autorizzato Braun più vicino.

## Nederlands

### Garantie

Op dit produkt verlenen wij een garantie van 2 jaar geldend vanaf datum van aankoop. Binnen de garantieperiode zullen eventuele fabricagefouten en/of materiaalfouten gratis door ons worden verholpen, hetzij door reparatie, vervanging van onderdelen of omruilen van het apparaat.

Deze garantie is van toepassing in elk land waar dit apparaat wordt geleverd door Braun of een officieel aangestelde vertegenwoordiger van Braun.

Beschadiging ten gevolge van onoordeelkundig gebruik, normale slijtage (bijv. aan scheerblad of messenblok) en gebreken die de werking of waarde van het apparaat niet noemenswaardig beïnvloeden vallen niet onder de garantie. De garantie vervalt bij reparatie door niet door ons erkende service-afdelingen en/of gebruik van niet originele Braun onderdelen.

Om gebruik te maken van onze service binnen de garantieperiode, dient u het complete apparaat met uw aankoopbewijs af te geven of op te sturen naar een geautoriseerd Braun Customer Service Centre.

Bel 0 800 44 55 388 voor een Braun Customer Service Centre bij u in de buurt.

## Dansk

### Garanti

Braun yder 2 års garanti på dette produkt gældende fra købsdatoen. Inden for garanti-perioden vil Braun for egen regning afhjælpe fabriktions- og materialefejl efter vort skøn

gennem reparation eller ombytning af apparatet. Denne garanti gælder i alle lande, hvor Braun er repræsenteret.

Denne garanti dækker ikke skader opstået ved fejlbetjening, normalt slid (fx skærebled og lamelkniv) samt fejl, som har ringe effekt på apparatets værdi eller funktionsdygtighed. Garantien bortfalder ved reparationer udført af andre end de af Braun anviste reparatører og hvor originale Braun reservedele ikke er anvendt.

Ved service inden for garantiperioden afleveres eller indsendes hele apparatet sammen med købsbevis til et autoriseret Braun Service Center.

Ring 7015 0013 for oplysning om nærmeste Braun Service Center.

## Norsk

### Garanti

Vi gir 2 års garanti på produktet gjeldende fra kjøpsdato.

I garantitiden vil vi gratis rette eventuelle fabriktasjons- eller materialfeil, enten ved reparasjon eller om vi finner det hensiktsmessig å bytte hele produktet.

Denne garanti er gyldig i alle land der Braun eller Brauns distributør selger produktet.

Denne garantien dekker ikke: skader på grunn av feil bruk, normal slitasje (f.eks. på skjærebled eller lamelkniven) eller skader som har ubetydelig effekt på produktets verdi og virkemåte sitat slutt. Garantien bortfaller dersom reparasjoner utføres av ikke autorisert person eller hvis andre enn originale Braun reservedeler benyttes.

For service i garantitiden skal hele produktet leveres eller sendes sammen med kopi av kjøpskvittering til nærmeste autoriserte Braun Serviceverksted.

Ring 88 02 55 03 for å bli henvist til nærmeste autoriserte Braun serviceverksted.

NB

For varer kjøpt i Norge har kunden garanti i henhold til NEL's Leveringsbetingelser.

## Svenska

### Garanti

Vi garanterar denna produkt för två år från och med inköpsdatum. Under garantitiden kommer vi utan kostnad, att avhjälpa alla brister i apparaten som är hänförliga till fel i material eller utförande, genom att antingen reparera eller byta ut hela apparaten efter eget gottfinnande.

Denna garanti gäller i alla länder där denna apparat levereras av Braun eller deras auktoriserade återförsäljare.

Denna garanti gäller inte: skada på grund av felaktig användning, normalt slitage (t.ex. skärblad och saxhuvud) eller skador som har en försumbar effekt på värdet eller apparatens funktion. Garantin upphör att gälla om reparationer utförs av icke behörig person eller om Brauns originaldelar inte används.

För att erhålla service under garantitiden skall den kompletta apparaten lämnas in tillsammans med inköpskvittot, till ett auktoriserat Braun verkstad.

Ring 020-21 33 21 för information om närmaste Braun verkstad.

## Suomi

### Takuu

Tälle tuotteelle myönnämme 2 vuoden takuun ostopäivästä lukien Suomessa voimassa olevien alan takuehtojen TE90 mukaan. Takuuaikana korvataan veloituksetta kaikki viat, jotka aiheutuvat materiaali- tai valmistusvirheistä. Korvaus tapahtuu harkintamme mukaan korjaamalla, vaihtamalla viallinen osa tai vaihtamalla koko laite uuteen. Takuu on voimassa kaikkialla maailmassa sillä edellytyksellä, että laitetta myydään ko. maassa Braunin tai virallisen maahantuojan toimesta.

Takuun piiriin eivät kuulu viat, jotka johtuvat virheellisestä käytöstä tai normaalista kulumisesta (esim. teräverkko tai leikkuuterä). Takuu ei myöskään kata sellaisia vikoja, jotka eivät merkittävästi vaikuta laitteen arvoon tai toimintaan. Takuun voimassaolo lakkaa, jos laitetta korjataan muualla kuin valtuutetussa

Braun-huoltoliikkeessä tai jos laitteessa käytetään muita kuin alkuperäisiä varaosia.

Yksilöity ostokuitti riittää takuun voimassaolon osoittamiseksi.

Lisätietoa takuuseen liittyvistä asioista saa asiakaspalvelukeskuksestamme numerosta 020-377 877.

## Ελληνικά

### Εγγύηση

Παραχωρούμε δύο χρόνια εγγύηση, στο προϊόν, ξεκινώντας από την ημερομηνία αγοράς.

Μέσα στην περίοδο εγγύησης καλύπτουμε, χωρίς χρέωση, οποιαδήποτε ελάττωμα προερχόμενο από κακή κατασκευή ή κακής ποιότητας υλικό, είτε επισκευάζοντας είτε αντικαθιστώντας ολόκληρη τη συσκευή σύμφωνα με την κρίση μας.

Αυτή η εγγύηση ισχύει σε όλες τις χώρες που πωλούνται τα προϊόντα Braun.

Αυτή η εγγύηση δεν καλύπτει: ζημιά που να οφείλεται σε λανθασμένη χρήση, σε φθορά από φυσιολογική χρήση (π.χ. πλέγμα ή μαχαίρι) όπως και ζημιές που έχουν αμελητέα επίδραση στην αξία ή στη χρήση της συσκευής.

Η εγγύηση ακυρώνεται αν έχουν γίνει επισκευές από μη εξουσιοδοτημένα άτομα ή δεν έχουν χρησιμοποιηθεί γνήσια ανταλλακτικά Braun.

Για να επιτύχετε σέρβις μέσα στην περίοδο της εγγύησης, παραδώστε ή στείλτε την συσκευή με την απόδειξη αγοράς σε ένα Εξουσιοδοτημένο Κατάστημα Σέρβις της Braun.

Καλέστε στο 01-9478700 για να πληροφορηθείτε για το πλησιέστερο Εξουσιοδοτημένο Κατάστημα Σέρβις της Braun.