

Always here to help you / 始终如一地为您提供帮助

Register your product and get support at / 请登录以下网址并得到相应的帮助
www.philips.com/welcome

SCF870



User manual / 用户手册

PHILIPS
AVENT



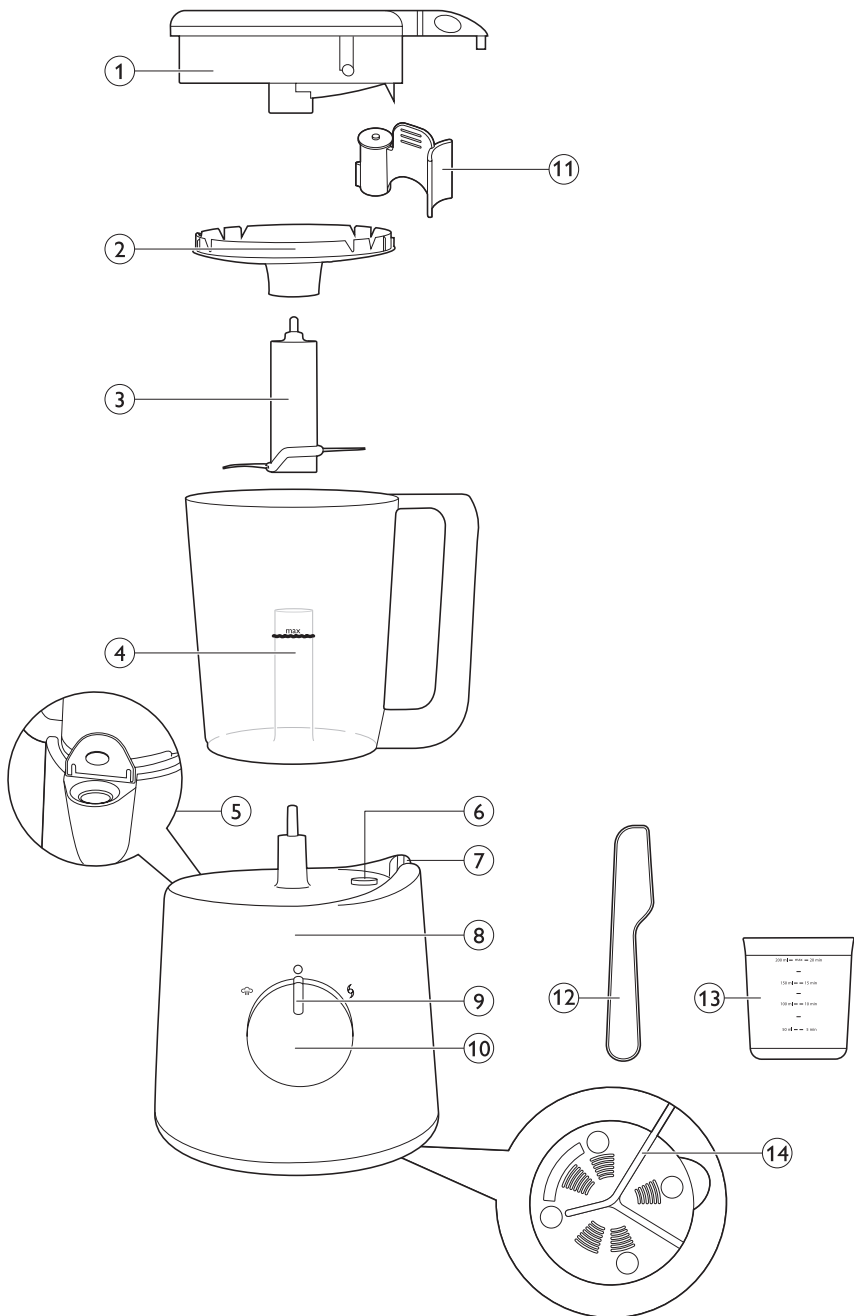

ENGLISH 6

繁體中文 18

简体中文 28

العربية 47

Introduction

Congratulations on your purchase and welcome to Philips AVENT! To fully benefit from the support that Philips AVENT offers, register your product at www.philips.com/welcome.

This combined steamer and blender is particularly suitable for preparing small amounts of baby food. The combined steamer and blender supports all parents in preparing fresh meals for their babies with a simple steaming and blending function combined in one appliance.

General description (Fig. 1)

- 1 Lid with steam hole
- 2 Sieve
- 3 Blade unit
- 4 Jar with blade unit holder
- 5 Locking area for handle
- 6 Steam outlet on motor unit
- 7 Filling opening of water tank
- 8 Motor unit
- 9 Steaming light
- 10 Control knob
- 11 Valve
- 12 Spatula
- 13 Measuring cup
- 14 Bottom of the appliance with mains cord

Important

Read this user manual carefully before you use the appliance and save it for future reference.

Danger

- Never immerse the motor unit in water or any other liquid, nor rinse it under the tap.

Warning

- Check if the voltage indicated on the appliance corresponds to the local mains voltage before you connect the appliance.
- Do not use the appliance if the plug, the mains cord or the appliance itself is damaged.
- If the mains cord is damaged, you must have it replaced by Philips, a service centre authorised by Philips or similarly qualified persons in order to avoid a hazard.
- This appliance is not intended for use by persons (including children) with reduced physical, sensory or mental capabilities, or lack of experience and knowledge, unless they have been given supervision or instruction concerning use of the appliance by a person responsible for their safety.
- Children should be supervised to ensure that they do not play with the appliance.
- Keep the appliance out of the reach of children.
- Do not touch the blades, especially when the appliance is plugged in. The blades are very sharp.
- If the blades get stuck, unplug the appliance before you remove the ingredients that block the blades.
- The appliance becomes very hot during steaming and may cause burns when touched. Only lift the jar by its handle.
- Beware of hot steam that comes out of the jar during steaming and when you remove its lid.
- Beware of hot steam that comes out of the filling opening of the water tank when you open its lid.
- When the steaming process is finished, hot steam continues to come out of the steam outlet on the motor unit and the steam hole in the lid of the jar for some time. Be careful when you lift the jar off the motor unit.
- If the appliance is used improperly, hot steam could come out of the filling opening. Consult the chapter 'Troubleshooting' in order to avoid or to resolve this.
- Never let the appliance operate unattended.

Caution

- Never use any accessories or parts from other manufacturers or that Philips does not specifically recommend. If you use such accessories or parts, your guarantee becomes invalid.
- Do not place the appliance on or near an operating or still hot stove or cooker.
- Always unplug the appliance before you assemble or disassemble any of the parts and before you clean it.
- Always unplug the appliance and let it cool down before you clean it.
- Never use the jar or any other part of the appliance in a microwave, as the metal parts of the jar handle and blade unit are not suitable for this use.
- Never sterilise the jar or any other part of the appliance in a steriliser or in a microwave, as the metal parts of the jar handle and blade unit are not suitable for this use.
- This appliance is intended for household use only. If the appliance is used improperly or for professional or semi-professional purposes or if it is not used according to the instructions in the user manual, the guarantee becomes invalid and Philips refuses any liability for damage caused.
- Place the appliance on a stable, horizontal and level surface. Make sure there is enough free space around it to prevent damage to e.g. cabinets or other objects, as the appliance emits hot steam during use.
- Do not use the appliance if it has fallen or is damaged in any way. Take it to an authorised Philips service centre for repair.
- Never use the steaming function without water.
- Make sure that you do not overfill the water tank (max. 200ml). Do not exceed the maximum level indicated on the measuring cup.
- When you steam ingredients, make sure that you do not overfill the jar. Make sure that the top edge of the green ingredients is not covered with food (Fig. 2).
- When you blend liquids, do not exceed the maximum level indicated on the jar (450ml).
- Do not lift and move the appliance while it is operating.
- Do not insert any object into the filling opening or the steam outlet.
- Never refill the water tank during the steaming process, as hot water and steam may come out of the appliance as a result.
- Always make sure that the lid has cooled down after steaming before you open it to add more ingredients for blending, if necessary.
- Never connect this appliance to a timer switch or remote control system in order to avoid a hazardous situation.
- Always check the temperature of the baby food on the back of your hand before you feed your baby.
- Always check the consistency of the baby food. Make sure there are no chunks in the food.
- When the steaming process (max. 20 minutes) is finished, do not steam or reheat the baby food again.
- Only use the spatula supplied to take the food out of the jar.
- Regular descaling prevents damage to the appliance.
- Noise level: L_c = 89 dB(A).

Safety system

The appliance is equipped with a built-in safety lock. The appliance only functions if you have properly assembled all parts on the motor unit. If all parts are assembled correctly, the built-in safety lock will be unlocked.

The appliance is also equipped with overheat protection. Overheating could occur if the time between two steaming processes is too short, if the blending function is used too long or if there are too much ingredients in the jar. If the overheat protection switches off the appliance during use, set the control knob to 0 and let the appliance cool down for a few minutes. After this, you can use the appliance again.

Electromagnetic fields (EMF)

This Philips appliance complies with all standards regarding electromagnetic fields (EMF). If handled properly and according to the instructions in this user manual, the appliance is safe to use based on scientific evidence available today.

Before first use

- 1 Remove all packaging material from the appliance.
- 2 Clean all parts except the motor unit (see chapter 'Cleaning and maintenance').

Using the appliance

Always check the temperature of the baby food on the back of your hand before you feed your baby.

Always make sure that the lid has cooled down after steaming before you open it to add more ingredients for blending, if necessary. Do not exceed the maximum level indicated on the jar.

Empty the water tank before you refill it to start a new steaming process.

Always make sure that the top edge of the green blade unit is not covered with food when you start steaming.

Do not exceed the maximum level indicated on the jar (450ml) when you blend liquids.

This appliance is intended for steaming fresh solid ingredients and then blending them to obtain baby food. See the recipe booklet for some examples. Normally you would first steam the ingredients and then blend them. However, you can also use the appliance for steaming or blending only. When you use the appliance for blending only, skip the sections 'Filling the water tank' and 'Steaming' and only follow the instructions in section 'Blending'. After blending, never steam already blended food. Never steam the same batch of ingredients for longer than 20 minutes or more than once.

This appliance is NOT intended for:

- Defrosting food
- Steaming frozen food
- Steaming already blended food
- Steaming the same ingredients for more than 20 minutes
- Cooking rice and pasta
- Blending ingredients first and then steaming them
- Heating up fluids, e.g. soup or water
- Keeping food warm for several hours
- Reheating food

Filling the water tank

- 1 Fill the measuring cup with water up to the required level (Fig. 3).

The measuring cup shows millilitres and the corresponding steaming time in minutes. See the separate recipe booklet for the recommended quantities of the recipes.

Note: Do not exceed the maximum level indicated on the measuring cup (200ml) to make sure that you do not overflow the water tank.

Note: We advise you not to use mineral water, as the minerals contained in this type of water cause scale to build up inside the water tank.

- 2 Pour the water into the filling opening and close the lid (Fig. 4).

Note: Never put anything else than water in the water tank.

Steaming

If certain vegetables and fruits are steamed gently, they are perfect for babies who start to eat solid food. Steaming is the healthiest way of preparing food, as the food retains lots of vitamins and other healthy nutrients.

Note: You can find recipes and the cooking times required for these recipes in the separate recipe booklet. Note that the recipes are related to the age of the child.

Note: Do not steam frozen ingredients because the appliance cannot heat up frozen food to the temperature required for steaming. Always defrost frozen solid ingredients before you steam them in this appliance. Shake off any excess water from the defrosted ingredients before you put them in the jar.

- 1** Put the blade unit on the blade unit holder in the jar (Fig. 5).
- 2** Cut solid ingredients into small pieces (cubes not bigger than 2-3cm) before you put them in the jar.

Note: Do not process a large quantity of solid ingredients at the same time. Process these ingredients in a series of small batches instead.

- 3** Put the ingredients in the jar. (Fig. 6)

Note: Do not exceed the top edge of the green blade unit.

Note: Never put water or any other liquid in the jar for steaming, to avoid damage to the appliance.

- 4** Put the valve on the lid (Fig. 7).

Note: Make sure the valve is fixed properly.

- 5** Put the sieve in the lid of the jar ('click') (Fig. 8).

- 6** Place the lid on the jar and turn it clockwise to fix it. The small projections on the lid have to slide into the grooves in the jar. Make sure that the large projection of the lid is placed exactly over the handle of the jar (Fig. 9).

- 7** Place the jar upside down on the motor unit, i.e. with the lid downwards. Make sure the handle is on the right-hand side and that it is attached properly (Fig. 10).

Note: The appliance does not start steaming if the jar and handle are not in the correct position.

- 8** Turn the control knob to the steaming position.

- ▶ The steaming light lights up orange to indicate that the appliance is steaming (Fig. 11).

Hot steam or hot water could burn your fingers. Do not touch and never let children touch hot parts and steam, as this may cause scalds (Fig. 12).

- ▶ The steaming time depends on the amount of water you have put in the water tank. See the table in chapter 'Ingredients and steaming times' and the recipe booklet.

- ▶ When the steaming process is finished, the appliance produces a buzzing sound and the steaming light goes out.

- 9** Set the control knob to the off position. Wait 2 minutes until no more steam comes out of the steam outlet, to avoid scalding by hot steam. (Fig. 13)

If you want to serve the steamed baby food without blending it, test the food on the back of your hand to make sure it is at a safe temperature for your baby.

Note: If you want to steam another batch of ingredients, let the appliance cool down for 10 minutes before you start steaming again.

10 If you want to proceed with blending the steamed food, follow the instructions in section 'Blending after steaming' below.

11 Under normal conditions, no water remains in the water tank after steaming. However, in some situations (e.g. in case of scale build-up inside the water tank, interruption of the steaming process or unintended use), some water could remain in the water tank. In this case, empty the water tank completely after use to avoid bacterial growth. To descale the water tank, see chapter 'Cleaning and maintenance'.

Blending after steaming

1 Grab the jar handle and lift the jar off the motor unit. Turn the jar around and shake it so that the food falls down onto the blade unit (Fig. 14).

Only touch the jar handle. The lid, bottom and outer surface of the jar are hot (Fig. 15).

2 If necessary, remove the lid and add additional ingredients for blending (e.g. water or oil).

Always make sure that the lid has cooled down after steaming before you open it to add more ingredients (do not exceed the maximum level indication) or to remove the remaining water from the water tank.

After you have put liquids in the jar, never put the jar in the steaming position.

3 Place the jar upright on the motor unit, i.e. with the lid upwards. Make sure the handle is on the right-hand side and positioned between the two ridges of the locking area (Fig. 16).

4 Turn the control knob to the blending position. Hold the knob in this position until the food is properly blended (Fig. 17).

Do not let the appliance blend for more than 30 seconds at a time. If you have not finished blending after 30 seconds, switch off the appliance and wait a few seconds before you continue. If the appliance becomes hot, let it cool down for a few minutes before you continue.

Note: If the ingredients stick to the wall of the jar, switch off the appliance and loosen them with the spatula or add some liquid.

Note: Make sure that the blended baby food has the right consistency (e.g. no lumps) before you serve it.

Note: If the baby food is still too solid add some fluid (e.g. water) until the baby food is soft and smooth.

5 When you have finished blending, simply release the control knob. (Fig. 18)

▶ The knob automatically returns to the off position.

6 Remove the blended food from the jar. If necessary, use a spatula.

Make sure that the baby food is at a safe temperature for your baby.

7 Unplug the appliance.

8 Under normal conditions, no water remains in the water tank after steaming. However, in some situations (e.g. in case of scale build-up inside the water tank, interruption of the steaming process or unintended use), some water could remain in the water tank. In this case, empty the water tank completely after use to avoid bacterial growth. To descale the water tank, see chapter 'Cleaning and maintenance'.

Blending without steaming

The appliance is intended for:

- pureeing steamed and cooked ingredients for baby food
- blending fluids and fruits for baby drinks

The appliance is not intended for chopping hard ingredients such as ice cubes and sugar cubes.

After you have put liquids in the jar, never put the jar in the steaming position.

Note: When you blend fluids, make sure you do not fill the jar beyond the maximum level indication on the jar.

Note: Never steam baby food after you have blended it.

- 1** Put the blade unit on the blade unit holder in the jar (Fig. 5).
- 2** Cut solid ingredients into small pieces (cubes not bigger than 2-3cm) before you put them in the jar.

Tip: Do not process a large quantity of solid ingredients at the same time. Process these ingredients in a series of small batches instead.

- 3** Put the ingredients in the jar. (Fig. 6)

Note: Do not exceed the top edge of the green blade unit.

- 4** Put the valve on the lid (Fig. 7).

Note: Make sure the valve is fixed properly.

- 5** Put the sieve in the lid of the jar ('click') (Fig. 8).

- 6** Place the lid on the jar and turn it clockwise to fix it. The small projections on the lid have to slide into the grooves in the jar. Make sure that the large projection of the lid is placed exactly over the handle of the jar. (Fig. 9)

- 7** Place the jar upright on the motor unit, i.e. with the lid upwards. Make sure the handle is on the right-hand side and positioned between the two ridges of the locking area (Fig. 16).

- 8** Turn the control knob to the blending position. Hold the knob in this position for as long as you need but for not more than 30 seconds (Fig. 17).

Note: If the ingredients stick to the wall of the jar, switch off the appliance and loosen them with the spatula or add some liquid. Do not exceed the maximum level indication on the jar.

Note: Make sure that the blended baby food has the right consistency (e.g. no lumps) before you serve it.

Note: If the baby food is still too solid add some fluid (e.g. water) until the baby food is soft and smooth. Do not exceed the maximum level indication on the jar.

Note: Never steam baby food after you have blended it.

Do not let the appliance blend for more than 30 seconds at a time. If you have not finished blending after 30 seconds, switch off the appliance and wait a few seconds before you continue. If the motor unit becomes hot, let it cool down for a few minutes before you continue.

- 9** When you have finished blending, simply release the control knob. (Fig. 18)

▶ The knob automatically returns to the off position.

- 10** Remove the blended food from the jar. If necessary, use a spatula.

Make sure that the baby food is at a safe temperature for your baby.

- 11** Unplug the appliance.

Ingredients and steaming times

Type of food	Ingredient	Approximate steaming time*
Fruit	Apple	5 min
	Oranges	10 min
	Peach	10 min
	Pear	5 min
	Pineapple	15 min
	Plum	10 min
Vegetables	Asparagus	10 min
	Broccoli	20 min
	Carrot	15 min
	Cauliflower	15 min
	Celery	15 min
	Courgette	15 min
	Fennel	15 min
	French beans	20 min
	Leek	15 min
	Onion	15 min
	Peas	20 min
	Pepper	15 min
	Potato	20 min
	Pumpkin	15 min
	Spinach	15 min
	Swede	15 min
Sweet potato	15 min	
Tomato	15 min	
Meat	Chicken, beef, lamb, pork etc.	20 min
Fish	Salmon, sole, cod, trout etc.	15 min

* All food has to be cut in small cubes, no bigger than 2-3cm.

Cleaning and maintenance

Clean the appliance after every use.

Never immerse the motor unit in water.

Never use bleach or chemical sterilising solutions/tablets in the appliance.

Never use scouring pads, abrasive cleaning agents or aggressive liquids such as petrol, acetone or alcohol to clean the appliance.

- 1** Unplug the appliance and remove the jar from the motor unit (Fig. 19).
- 2** Remove the lid from the jar and turn the lid upside down (Fig. 20).
- 3** Remove the sieve and the valve from the lid. (Fig. 21)
- 4** Clean the valve in hot water with some washing-up liquid and rinse it under the tap.
- 5** Remove the blade unit from the jar (Fig. 22).
- 6** Clean the blade unit under the tap thoroughly, immediately after use. Make sure you also rinse the inside of the tube of the blade unit (Fig. 23).

Handle the blade unit very carefully. The cutting edges are very sharp.

Note: If you want to clean the blade unit more thoroughly, you can also place it in the dishwasher after you have rinsed it.

- 7** Clean the other parts that have come into contact with food in hot water with some washing-up liquid immediately after use.

Note: All parts, except the motor unit, can also be cleaned in the dishwasher.

- 8** If necessary, clean the motor unit with a moist cloth.
- 9** Check if any food particles have entered the water tank. You can do this by looking into the filling opening to see if there are any food particles in it or by checking if the water has an unusual colour and by smelling if the water tank produces an unpleasant or a burnt smell. If this is the case, clean the water tank (see section 'Cleaning the water tank' in this chapter).
- 10** Leave the lid of the filling opening open to prevent bacterial growth.

Descaling the water tank

If food particles enter the water tank, they may get stuck to the heating element in the water tank during the next steaming processes. These particles cannot be removed by just rinsing the water tank. In addition, you have to descale the appliance every four weeks to ensure it continues to work 100% effectively. To reduce scale build-up, it is helpful to use pre-boiled or filtered water in the appliance. To remove food particles inside the water tank and to descale the appliance, follow the descaling instructions below.

- 1** Make sure the appliance is switched off.
 - 2** Add one sachet of citric acid (10g) to 200ml of warm water.
- Note: You can also use a solution of 150ml water and 50ml white vinegar (8% acetic acid).*
- 3** Fill the water tank with the solution of citric acid (or vinegar) and water.
 - 4** Close the lid of the filling opening.
 - 5** Place the empty jar (without any food inside) fully assembled with blade unit and lid on the motor unit in steaming position (i.e. with the lid pointing downwards).
 - 6** Turn the control knob to steaming position.
 - D** The steaming light lights up orange to indicate that the appliance is steaming.
 - 7** Switch off the appliance after 5-6 min of steaming and unplug it.
 - 8** Pour the used solution of citric acid (or vinegar) and water out of the water tank. (Fig. 24)

- 9** Rinse the water tank and the jar thoroughly with fresh water several times.
- 10** Fill the tank with 200ml water and let the appliance complete a steaming process of 20 minutes with the empty jar before you use the appliance with food again.
- 11** Leave the lid of the filling opening open to prevent bacterial growth.

Environment

- Do not throw away the appliance with the normal household waste at the end of its life, but hand it in at an official collection point for recycling. By doing this, you help to preserve the environment (Fig. 25).

Storage

- 1** Empty the water tank before you store the appliance (Fig. 24).
- 2** Make sure all parts are clean and dry before you store the appliance (see chapter 'Cleaning').
- 3** Store the appliance with the blade unit in the jar to prevent damage.
- 4** Do not place the lid on the jar and leave the lid of the filling opening open to avoid bacterial growth.

Guarantee and service

If you need service or information or if you have a problem, please visit the Philips AVENT website at www.philips.com/AVENT or contact the Philips Consumer Care Centre in your country (you find its phone number in the worldwide guarantee leaflet). If there is no Consumer Care Centre in your country, go to your local Philips dealer.

Troubleshooting

This chapter summarises the most common problems you could encounter with the appliance. If you are unable to solve the problem with the information below, contact the Consumer Care Centre in your country.

Problem	Possible cause	Solution
The appliance does not work.	The appliance is equipped with a safety lock. If the parts have not been assembled properly onto the motor unit, the appliance does not work.	Assemble all parts properly. See chapter 'Using the appliance'.
The steaming light does not go on.	The appliance is not connected to the mains.	Put the plug in the wall socket.
	The jar is not properly placed on the motor unit.	Place the jar properly on the motor unit.

Problem	Possible cause	Solution
	You want to start a second steaming process just after one has finished.	Switch off the appliance and allow it to cool down for a few minutes before you start a second steaming process.
The ingredients are not heated up completely.	The pieces in the jar are too big, there is too much food in the jar or you have not steamed the food long enough.	Cut the food into smaller pieces (2-3cm), decrease the amount of food in the jar or select a longer steaming time (max. 20 minutes). Check the recipe booklet and/or the table in chapter 'Ingredients and steaming times' to make sure that you select the correct steaming time for the ingredients you want to steam or the recipe you want to prepare.
The appliance does not steam.	You have not put water in the appliance.	Switch off the appliance and put the right amount of water in the appliance.
	You have not put the jar on the motor unit in the correct position.	Place the jar on the appliance in the correct position (see section 'Steaming' in chapter 'Using the appliance').
Steaming takes too long or the steam function does not work at all.	There is too much scale in the water tank.	Descale the water tank. See chapter 'Cleaning and maintenance', section 'Descaling'.
Steam is coming out of the filling opening.	The lid of the filling opening is not closed properly.	Close the lid of the filling opening properly ('click').
	The steam outlet on the motor unit is blocked by food or by scale.	Clean the steam outlet with a pointy object without damaging the seal and follow the descaling instructions in the future. See chapter 'Cleaning and maintenance', section 'Descaling'.
	The steam hole in the lid is blocked.	Remove the valve and clean the steam hole in the lid properly.
The steaming light goes on again after the steaming process is finished. After some time, the appliance buzzes again.	You have accidentally left the jar on the base for more than 10 minutes without switching off the appliance.	Switch off the appliance within 10 minutes after the steaming process is finished and then blend the food or remove it from the jar.
The blade unit or motor unit is blocked.	There is too much food in the jar.	Switch off the appliance and process a smaller quantity. Do not fill the jar beyond the top edge of the green blade unit.
The motor unit gives off an unpleasant smell during the first few times of use.	This is normal.	If the appliance continues to give off this smell after you have used it a few times, check whether the processing quantity and processing time are correct. See chapter 'Ingredients and steaming times'.

Problem	Possible cause	Solution
The appliance continues to give off an unpleasant smell after I used it a few times.	You put too much food in the jar or you let the appliance blend too long.	Process smaller quantities and do not let the appliance blend for more than 30 seconds at a time.
The appliance makes a lot of noise, produces an unpleasant smell, feels hot to the touch, emits smoke, etc.	There is too much food in the jar.	Switch off the appliance and process a smaller quantity.
	You let the appliance operate too long without interruption.	Do not let the appliance blend for more than 30 seconds at a time.
The lid of the jar leaks.	You have not assembled the lid on the jar properly.	Assemble the lid on the jar properly. See chapter 'Using the appliance'.
	There is too much food in the jar.	Switch off the appliance and process a smaller quantity.
There are white spots on the filling opening and/or on the jar, sieve and lid.	Scale has built up on these parts.	This is normal. Remove the scale periodically. See chapter 'Cleaning and maintenance', section 'Descaling'.
The appliance produces a lot of noise while it is blending.	The sieve is not attached to the lid of the jar.	Make sure that the sieve is attached to the lid of the jar.
The water in the water tank has an unusual colour when you pour it out of the water tank or when it enters the jar during steaming, or the water in the water tank has an unpleasant smell.	Food particles have entered the water tank during use.	Clean the water tank according to the instructions in chapter 'Cleaning and maintenance, section 'Cleaning the water tank'. Use the appliance strictly according to the instructions. Make sure you do not overfill the water tank with water (max 200ml) and that you do not overfill the jar with food (do not fill the jar beyond the top edge of the green blade unit). Do not steam the same ingredients for more than 20 minutes and do not put water for steaming directly in the jar. Also make sure that the valve is fixed in the lid.

Problem	Possible cause	Solution
A smell of grilled or burnt food comes out of the water tank	Food particles have entered the water tank during use and have caked onto the heating element.	Clean the water tank according to the instructions in chapter 'Cleaning and maintenance, section 'Cleaning the water tank'. Use the appliance strictly according to the instructions. Make sure you do not overfill the water tank with water (max 200ml) and that you do not overfill the jar with food (do not fill the jar beyond the top edge of the green blade unit). Do not steam the same ingredients for more than 20 minutes and do not put water for steaming directly in the jar. Also make sure that the valve is fixed in the lid.
There are dark spots in the baby food or the water in the jar has an unusual colour.	Food particles have entered the water tank during use and have caked onto the heating element. This causes residues of these food particles to enter the jar during steaming.	Clean the water tank according to the instructions in chapter 'Cleaning and maintenance, section 'Cleaning the water tank'. Use the appliance strictly according to the instructions. Make sure you do not overfill the water tank with water (max 200ml) and that you do not overfill the jar with food (do not fill the jar beyond the top edge of the green blade unit). Do not steam the same ingredients for more than 20 minutes and do not put water for steaming directly in the jar. Also make sure that the valve is fixed in the lid.

Technical specifications

- Voltage/wattage: see type plate on the bottom of the appliance.
- Maximum capacity of water tank: 200ml.
- Maximum capacity of jar, solid ingredients: 800ml.
- Maximum capacity of jar, liquids: 450ml.
- Usage temperature: 10°C to 40°C
- Protection: temperature-controlled heating system and safety lock.

簡介

恭喜您購買本產品並歡迎加入飛利浦 AVENT！請於 www.philips.com/welcome 註冊您的產品，以善用飛利浦 AVENT 提供的支援。

本二合一蒸鍋食物調理機特別適合調製少量嬰兒食品。一機兼具簡單蒸煮及攪拌功能的蒸鍋食物調理機，方便父母為寶寶調製新鮮餐點。

一般說明 (圖 1)

- 1 蒸汽孔設計上蓋
- 2 濾網
- 3 刀片座
- 4 附刀組座的果汁壺
- 5 把手鎖定區
- 6 馬達座上的蒸汽孔
- 7 水箱注水
- 8 馬達座
- 9 蒸煮指示燈
- 10 控制鈕
- 11 閥門
- 12 抹刀
- 13 量杯
- 14 機座底部與電源線

重要事項

在使用本產品前，請先仔細閱讀本使用手冊，並保留使用手冊以供日後參考。

危險

- 請勿將馬達座浸入水中或其他液體中，也不要在水龍頭下沖洗。

警示

- 在您連接電源之前，請檢查本地的電源電壓是否與產品所標示的電壓相符。
- 當插頭、電線或產品本身受損時，請勿使用產品。
- 如果電線損壞，則必須交由飛利浦、飛利浦授權之服務中心，或是具備相同資格的技師更換，以免發生危險。
- 基於安全考慮，在缺乏監督及適當指示之下，本產品不適用於孩童及任何身體、知覺、或心理功能障礙者，或缺乏使用經驗及知識者。
- 請勿讓孩童使用本產品或將本產品當成玩具。
- 請勿讓孩童接觸本產品。
- 請勿觸碰刀片，尤其是當產品插上電源時。刀片非常銳利。
- 如果刀片卡住，請先拔掉插頭，再將卡住刀片的食材取出。
- 本產品在蒸煮時會產生高溫，碰觸可能導致燙傷，取用果汁壺時請抓住把手。
- 蒸煮及掀開蓋子時，請小心從果汁壺冒出的熱蒸汽。
- 打開蓋子時，留意從水箱注水口冒出的熱蒸汽。
- 蒸煮程序完成時，馬達座上的蒸汽孔及果汁壺蓋的蒸汽孔會繼續冒出熱蒸汽。將果汁壺從馬達座取下時請小心。
- 如果不當使用本產品，高溫蒸汽可能會從注水口釋出。請參閱「故障排除」單元，以避免或解決此問題。
- 不可在無人看顧的情況下任由產品運作。

警告

- 請勿使用其他製造商的任何配件或零件，或非飛利浦建議之配件或零件。如果您使用此類配件或零件，保修即會失效。
- 請勿將產品置於或靠近正在運作或仍有餘熱的火爐或鍋具上。
- 組裝或拆解及清潔任何零件之前，請務必拔除本產品插頭。

- 在進行清潔之前，請務必先拔除電器電源插頭並待其冷卻。
- 請勿在微波爐使用果汁壺或產品的任何其他部分，因為果汁壺把手和刀組的金屬部分不適合這種用途。
- 請勿使用殺菌器或微波爐來消毒果汁壺或產品的任何其他部分，因為果汁壺把手和刀組的金屬部分不適合這種用途。
- 本電器用品僅供家用。如果不當使用本產品、作為 (半) 專業用途，或未依照使用手冊操作，保固將無效，且飛利浦將不擔負任何損壞賠償責任。
- 請將本產品放置於平穩的表面，確定周圍預留足夠空間，以免損壞櫥櫃或其他物品，因為本產品使用中會冒出熱蒸氣。
- 如果本產品發生掉落或任何損壞，請不要使用，請交由飛利浦授權的服務中心維修。
- 請勿在無水狀態下使用蒸煮功能。
- 請勿在水箱 (上限 200 毫升) 中加入過多水量，不得超過量杯的最高水位線。
- 蒸煮食材時，請勿在果汁壺加入過量的食材，確定綠色刀組的上緣未被食物蓋住。(圖 2)
- 攪拌液體時，容量請勿超過果汁壺 (450 毫升) 的最高刻度。
- 產品運作中請勿搬動或移動。
- 請勿在注水口或蒸氣孔中塞入任何物品。
- 蒸煮過程中請勿在水箱加水，因為本產品會因而冒出熱水與蒸汽。
- 蒸煮後如需加入其他食材攪拌時，請確定果汁壺蓋已經冷卻。
- 切勿將本產品加裝定時開關或搖控系統，以避免發生危險。
- 餵食寶寶前，請務必先用您的手背測試食物溫度。
- 務必檢查食物質地，確定沒有大塊狀食材。
- 蒸煮程序 (上限 20 分鐘) 完成時，請勿再次蒸煮或重新加熱嬰兒食品。
- 請僅使用產品隨附的抹刀將食物從果汁壺中取出。
- 定期清除水垢可避免產品受損。
- 噪音等級：Lc = 89 dB(A)。

安全系統

本產品內建安全鎖，所有零件必須正確安裝在馬達座上才能運轉。若零件全部安裝正確，內建安全鎖才會解除。

本產品還配備過熱保護裝置。如果兩個蒸煮程序相距時間太短、攪拌功能使用時間太長，或如果果汁壺內放入太多食材，可能發生過熱情形。如果過熱保護裝置在使用中關閉產品，請將控制鈕設定為 0，讓產品冷卻數分鐘。之後，您便可再使用本產品。

電磁波 (EMF)

本飛利浦產品符合電磁波 (Electromagnetic fields, EMF) 所有相關標準。只要使用方式正確並依照本使用手冊之說明進行操作，根據現有的科學研究資料，使用本產品並無安全顧慮。

第一次使用

- 1 取下產品的所有包裝。
- 2 清洗馬達座以外的所有零件 (請參閱「清潔與維護」單元)。

使用此產品

餵食寶寶前，請務必先用您的手背測試食物溫度。

蒸煮後如需打開蓋子加入其他食材攪拌，請確定蓋子已經冷卻。容量請勿超過果汁壺的最高刻度。

為水箱加水以開始新的蒸煮程序前，請先清空水箱。

開始蒸煮時，務必確定綠色刀組的上緣未被食物蓋住。

攪拌液體時，容量請勿超過果汁壺的最高刻度 (450 毫升)。

20 繁體中文

本產品適用於蒸煮新鮮的固體食材，之後加以攪拌來製作嬰兒食品。如需範例，請參閱食譜。通常是先蒸煮再攪拌食材，但您也可以單獨使用蒸煮或攪拌功能。只使用攪拌功能時，請跳過「加水至水箱內」和「蒸煮」章節，只需遵照「攪拌」章節的說明即可。攪拌之後，請勿蒸煮已經攪拌過的食物。請勿蒸煮同一批食材 20 分鐘以上或超過一次。

本產品不適用於：

- 解凍食物
- 蒸煮冷凍食品
- 蒸煮已經攪拌過的食物
- 蒸煮同樣的食材超過 20 分鐘
- 煮飯和煮義大利粉
- 先攪拌食材然後加以蒸煮
- 加熱液體，例如湯或水
- 持續保溫食物數小時
- 重新加熱食物

加水至水箱內

1 使用量杯裝水，並加至需要的水位。(圖 3)

量杯刻度為毫升，對應的蒸煮時間單位為分鐘。請參閱附贈食譜中的建議水量。

注意：水量請勿超過量杯的最高水位刻度 (200 毫升)，以確保不會在水箱加入過量的水。

注意：建議您不要使用礦泉水，因為這類水所含的礦物質會導致水箱內堆積水垢。

2 將水倒入注水口，蓋上蓋子。(圖 4)

注意：請勿在水箱中加入水以外的液體。

蒸

有些蔬果以文火蒸煮，非常適合讓剛開始吃固態食物的寶寶食用。蒸煮是最健康的食物調理方式，可保留食物大量的維生素和其他養分。

注意：您可以在附贈的食譜中找到這些調理方式以及所需的蒸煮時間。請注意，食譜是配合兒童年齡設計。

注意：請勿蒸煮冷凍食材，因為本產品無法將冷凍食品加熱至蒸煮所需的溫度。請一律先將冷凍的固體食材解凍，然後再使用本產品蒸煮。先甩乾解凍食材的多餘水分，然後再放入果汁壺中。

1 將刀組放在果汁壺的刀組座上。(圖 5)

2 固體食材放入果汁壺前，請先切成小塊 (小於 2-3 公分的塊狀)。

注意：不要一次處理大量的固體食材。請改以少量多次的方式來處理。

3 將食材放入果汁壺。(圖 6)

注意：請勿超過綠色刀組的上緣。

注意：請勿使用果汁壺蒸煮水或任何其他液體，以免損害本產品。

4 把閥門放在蓋子上。(圖 7)

注意：確定閥門穩固定位。

5 蓋上果汁壺蓋的篩網 (會聽見「喀噠」一聲)。(圖 8)

6 蓋上果汁壺的蓋子，以順時針方向旋轉固定。蓋上的小突起部分必須卡入果汁壺的凹槽中。確定杯蓋的大突起部分對準果汁壺把手上方。(圖 9)

7 將果汁壺上下顛倒放在馬達座上 (蓋子朝下)。確定把手位於右側而且裝妥。(圖 10)

注意：如果果汁壺和把手位置不正確，本產品不會開始蒸煮。

8 將控制鈕轉至蒸煮位置。

▶ 蒸煮指示燈亮橘燈，表示正在蒸煮。(圖 11)

蒸汽或熱水可能燙傷您的手指。請勿碰觸發燙零件與蒸汽，以免燙傷，尤其不可讓兒童碰觸。(圖 12)

▶ 蒸煮時間取決於放入水箱的水量。請參閱「食材與蒸煮時間」單元中的表格和食譜。

▶ 蒸煮完成時，本產品會發出蜂鳴聲，蒸煮指示燈熄滅。

9 將控制鈕轉至關閉位置。靜待 2 分鐘，等到蒸氣不再從通氣孔釋出，以免遭受蒸氣燙傷。(圖 13)

如果您欲直接餵食蒸煮好的食物，不打算攪拌，請先用手背測試食物溫度，確定溫度適合寶寶食用。

注意：如果您要蒸煮另一批食材，請先讓產品冷卻 10 分鐘再開始蒸煮。

10 若想攪拌蒸煮好的食物，請依照下方「蒸煮後攪拌」章節中的說明進行。

11 在正常情況下，蒸煮之後水箱不會殘留水分。但是在部分情況下(例如，水箱內堆積水垢、蒸煮程序中斷或不適合的用途)，水箱可能殘餘水分。在此情況下，使用後徹底清空水箱，以免細菌滋生。若要為水箱除垢，請參閱「清潔與維護」單元。

蒸煮後攪拌

1 握住果汁壺把手，從馬達座取下。將果汁壺翻轉過來，搖晃讓食物掉落到刀片座上。(圖 14)

請僅碰摸果汁壺把手。果汁壺杯蓋、底部及杯體表面都會發燙。(圖 15)

2 如有需要，可打開杯蓋加入其他材料攪拌(例如水或油)。

蒸煮後如需打開蓋子加入其他食材(請勿超過標示的最高容量刻度)，或是倒出水箱內剩餘的水，請確定果汁壺蓋已經冷卻。

將液體加入果汁壺之後，請勿將果汁壺放在蒸煮的位置。

3 請將果汁壺正放在馬達座上(杯蓋朝上)。確定把手在右側，並卡入鎖定區的兩道突起之間。(圖 16)

4 將控制鈕轉至攪拌位置，一直到食物充分攪拌為止。(圖 17)

攪拌功能單次運轉請勿超過 30 秒。如果 30 秒尚未完成攪拌，請關閉電源，稍待幾秒後再繼續。若本產品有發熱現象，請等待幾分鐘至產品冷卻後再繼續。

注意：若食材黏附在果汁壺壁，請關閉電源，以抹刀刮下，或添加液體使其滑落。

注意：餵食前先確定攪拌完的嬰兒食品質地理想，沒有塊狀物。

注意：若食品質地仍然太緊實，請再添加液體(例如水)，直到食品變得柔軟細滑。

5 攪拌完成時，鬆開控制鈕。(圖 18)

▶ 控制鈕會自動回到關閉位置。

6 從果汁壺取出攪拌好的食物。必要時，使用抹刀。

請確認嬰兒食品溫度適合寶寶食用。

7 將本產品的插頭拔除。

8 在正常情況下，蒸煮之後水箱不會殘留水分。但是在部分情況下(例如，水箱內堆積水垢、蒸煮程序中斷或不適合的用途)，水箱可能殘餘水分。在此情況下，使用後徹底清空水箱，以免細菌滋生。若要為水箱除垢，請參閱「清潔與維護」單元。

不蒸煮只攪拌

本產品適用於：

- 將蒸煮過或煮熟的食材攪拌成糊，製作嬰兒食品。
- 攪拌液體與水果，製作嬰兒飲品。

本產品不適合打碎堅硬材料，例如冰塊和方糖。

將液體加入果汁壺之後，請勿將果汁壺放在蒸煮的位置。

注意：攪拌液體時，裝入果汁壺的量請勿超過果汁壺所標示的最高容量刻度。

注意：嬰兒食品攪拌後請勿蒸煮。

1 將刀組放在果汁壺的刀組座上。(圖 5)

2 固體食材放入果汁壺前，請先切成小塊(小於 2-3 公分的塊狀)。

提示：不要一次處理大量的固體食材。請改以少量多次的方式來處理。

3 將食材放入果汁壺。(圖 6)

注意：請勿超過綠色刀組的上緣。

4 把閥門放在蓋子上。(圖 7)

注意：確定閥門穩固定位。

5 蓋上果汁壺蓋的篩網(會聽見「喀嗒」一聲)。(圖 8)

6 蓋上果汁壺的蓋子，以順時針方向旋轉固定。蓋上的小突起部分必須卡入果汁壺的凹槽中。確定杯蓋的大突起部分對準果汁壺把手上方。(圖 9)

7 請將果汁壺正放在馬達座上(杯蓋朝上)。確定把手在右側，並卡入鎖定區的兩道突起之間。(圖 16)

8 將控制鈕轉至攪拌位置，視需要控制時間，但請勿超過 30 秒。(圖 17)

注意：若食材黏附在果汁壺壁，請關閉電源，以抹刀刮下，或添加液體使其滑落。請勿超過果汁壺所標示的最高容量刻度。

注意：餵食前先確定攪拌完的嬰兒食品質地理想，沒有塊狀物。

注意：若食品質地仍然太緊實，請再添加液體(例如水)，直到食品變得柔軟細滑。請勿超過果汁壺所標示的最高容量刻度。

注意：嬰兒食品攪拌後請勿蒸煮。

攪拌功能單次運轉請勿超過 30 秒。如果 30 秒尚未完成攪拌，請關閉電源，稍待幾秒後再繼續。若馬達座有發熱現象，請等待幾分鐘至產品冷卻後再繼續。

9 攪拌完成時，鬆開控制鈕。(圖 18)

▶ 控制鈕會自動回到關閉位置。

10 從果汁壺取出攪拌好的食物。必要時，使用抹刀。

請確認嬰兒食品溫度適合寶寶食用。

11 將本產品的插頭拔除。

食材與蒸煮時間

食物種類	材料	大約蒸煮時間*	
水果	蘋果	5 分鐘	
	橘子	10 分鐘	
	桃子	10 分鐘	
	梨子	5 分鐘	
	鳳梨	15 分鐘	
	梅子	10 分鐘	
蔬菜	蘆筍	10 分鐘	
	花椰菜	20 分鐘	
	胡蘿蔔	15 分鐘	
	白色花椰菜	15 分鐘	
	芹菜	15 分鐘	
	西葫蘆 (Courgette)	15 分鐘	
	茴香	15 分鐘	
	四季豆	20 分鐘	
	韭菜	15 分鐘	
	洋蔥	15 分鐘	
	豌豆	20 分鐘	
	辣椒	15 分鐘	
	馬鈴薯	20 分鐘	
	南瓜	15 分鐘	
	菠菜	15 分鐘	
	蕪菁 (Swede)	15 分鐘	
	番薯	15 分鐘	
	番茄	15 分鐘	
	肉	雞肉、牛肉、羊肉、豬肉等	20 分鐘
	魚肉	鮭魚、比目魚、鱈魚、鱒魚等	15 分鐘

* 所有食物都必須切成小塊，不超過 2-3 公分。

清潔與維護

每次使用後均需清潔本產品。

請勿將馬達座浸入水中。

請勿將漂白水或化學消毒液/藥錠用於本產品。

切忌使用鋼絲絨、磨蝕性的清潔劑或侵蝕性的液體 (例如汽油、丙酮或酒精) 清潔本產品。

- 1 拔除本產品插頭，將果汁壺從馬達座取下。(圖 19)
 - 2 自果汁壺取下蓋子，並且將蓋子上下顛倒。(圖 20)
 - 3 自蓋子取下濾網和閥門。(圖 21)
 - 4 使用洗潔精在溫水中清潔閥門，然後在水龍頭下沖洗。
 - 5 自果汁壺取下刀組。(圖 22)
 - 6 每次使用後請立刻以水沖洗刀片座。記得刀片座套筒內也需清洗。(圖 23)
- 拿取刀組時務必小心，刀鋒相當銳利。

注意：若要更徹底清潔刀片座，您可以在沖洗後，將刀片座放入洗碗機。

- 7 每次使用後，請立即用熱水及少許洗碗精清洗接觸過食物的零件。

注意：所有零件 (除了馬達座) 皆可放入洗碗機中清洗。

- 8 需要時可用濕布清潔馬達座。
- 9 檢查是否有任何食物碎屑進入水箱，方法是，檢查注水口是否有任何食物碎屑，或是檢查水的顏色是否異常，以及聞看看水箱是否發出難聞或燒焦的氣味。若是如此，請清洗水箱 (參閱本單元中的「清洗水箱」章節)。
- 10 打開注水口的蓋子，防止細菌滋生。

為水箱除垢

如果食物碎屑進入水箱，可能在下一個蒸煮程序卡在水箱的加熱板。光是沖洗水箱無法清除這些碎屑。

此外，您必須每四週清除一次水垢，以確保產品 100% 運作順暢。要減少水垢堆積，可以使用預先煮沸或過濾的水。

若要清除水箱內的食物碎屑，並且為本產品除垢，遵循下列除垢說明。

- 1 確定關閉本產品的電源。
 - 2 將一包檸檬酸 (10 公克) 加入 200 毫升的溫水中。
- 注意：您也可以使用 150 毫升水和 50 毫升白醋的溶液 (8% 醋酸)。
- 3 在水箱注入檸檬酸 (或醋) 和水的溶液。
 - 4 蓋上注水口蓋。
 - 5 將空果汁壺 (裡面沒有任何食物) 完全裝上刀組和蓋子，以蒸煮的位置 (亦即蓋子朝下) 放在馬達座上。
 - 6 將控制鈕轉至蒸煮位置。
 - 蒸煮指示燈亮橘燈，表示正在蒸煮。
 - 7 蒸煮 5-6 分鐘之後，關閉產品並拔下電源插頭。
 - 8 將用過的檸檬酸 (或醋) 和水的溶液倒出水箱。(圖 24)
 - 9 用清水多次徹底清洗水箱和果汁壺。
 - 10 在水箱中倒入 200 毫升的水，果汁壺中不放食物，讓本產品完成一次 20 分鐘的長時間蒸煮，再使用本產品調理食物。
 - 11 打開注水口的蓋子，防止細菌滋生。

環境保護

- 本產品使用壽命結束時，請勿與一般家庭廢棄物一併丟棄。請將本產品送至政府指定的回收站，此舉能為環保盡一份心力。(圖 25)

收納

- 1 收納本產品前，先倒空水箱。(圖 24)
- 2 確認所有零件都乾燥乾淨後，再收藏產品(請參閱「清潔」單元)。
- 3 收納時將刀片座放入果汁壺中，避免受損。
- 4 請勿為果汁壺蓋上蓋子，打開注水口的蓋子，以防止細菌滋生。

保固與服務

若您需要相關服務或資訊，或是有任何問題，請瀏覽飛利浦 AVENT 網站，網址為：www.philips.com/AVENT，或連絡您當地的飛利浦顧客服務中心(您可以在全球保證書上找到連絡電話)。若您當地沒有顧客服務中心，請洽詢當地的飛利浦經銷商。

故障排除

本說明概述您使用本產品時最常遇到的問題。如果您無法利用以下資訊解決您遇到的問題，請聯絡您所在國家/地區的客戶服務中心。

問題	可能原因	解決方法
本產品無法運作。	本產品裝有內建安全鎖。如果零件並未正確安裝至馬達座上，就無法運作。	正確組裝所有零件。請參閱「使用」單元。
蒸煮指示燈沒有亮起。	產品未接上電源。	將插頭插入電源插座。
	果汁壺沒有正確放置在馬達座上。	將果汁壺正確放置在馬達座上。
	您想在一次蒸煮剛結束時立刻進行第二次蒸煮。	關閉產品電源，待產品冷卻幾分鐘，再進行第二次蒸煮。
食材未充分加熱。	放入的食材太大塊；食材量太多；或蒸煮時間不足。	將食物切細(2-3 公分)，減少果汁壺中的食材量，或加長蒸煮時間(上限 20 分鐘)。檢查食譜和/或「食材與蒸煮時間」單元中的表格，確定為想蒸煮的食材或想調製的食譜選擇正確的蒸煮時間。
產品無法進行蒸煮。	產品內沒有加水。	關閉產品電源，加入適量的水。
	果汁壺未正確放在馬達座上。	將果汁壺正確放到產品上(參閱「使用此產品」單元的「蒸煮」章節)。
蒸煮時間太久，或是蒸煮功能無法運作。	水箱中的水垢太多。	為水箱除垢。請參閱「清潔與維護」單元中的「除垢」章節。

問題	可能原因	解決方法
蒸汽從注水口冒出。	注水口的蓋子沒有蓋好。	妥善蓋上注水口蓋 (會聽見「喀嗒」一聲)。
	馬達座上的蒸氣孔被食物或水垢阻塞。	使用尖頭物品清潔蒸氣孔，小心不要刮傷密封圈，日後請依照除垢的指示進行清潔。請參閱「清潔與維護」單元中的「除垢」章節。
	蓋子上的蒸汽孔阻塞。	拆下閥門並妥善清潔蓋子上的蒸氣孔。
蒸煮完成後，蒸煮指示燈又再度亮起。過一會產品又發出蜂鳴聲。	您可能不小心將果汁壺遺留在機座上超過 10 分鐘，並且忘了關閉產品電源。	在蒸煮完成的 10 分鐘之內，關閉產品電源，並攪拌食物，或是從果汁壺中取出。
刀片座或馬達座卡住。	果汁壺內放入太多食物。	關掉電器電源，改以較少的份量來處理。請勿在果汁壺注入超過綠色刀組上緣的食材。
頭幾次使用時，馬達座傳出異味。	這是正常現象。	如果使用幾次之後，產品仍持續發出這種異味，請檢查您所處理的食物量與處理時間是否正確。請參閱「食材與蒸煮時間」單元。
產品使用幾次後仍持續發出異味。	放入的食物太多，或是攪拌時間過長。	減少調理的食物量，並在攪拌時，單次運轉的時間不超過 30 秒。
產品發出很大的噪音、產生異味、過熱、冒煙等。	果汁壺內放入太多食物。	關閉產品電源，減少調理食物量。
	產品運轉時間過長，沒有中斷休息。	攪拌時單次運轉時間不要超過 30 秒。
果汁壺的蓋子會漏水。	果汁壺的蓋子沒蓋好。	確實蓋好果汁壺的蓋子。請參閱「使用此產品」單元。
	果汁壺內放入太多食物。	關閉產品電源，減少調理食物量。
注水口和/或果汁壺、篩網及杯蓋上有白斑。	零件上堆積水垢。	此為正常現象。請定期清除水垢。請參閱「清潔與維護」單元的「除垢」章節。
產品在攪拌時噪音很大。	果汁壺蓋上未裝篩網。	確定果汁壺蓋已安裝篩網。
將水倒出水箱或水在蒸煮過程進入水箱時，水箱中的水顏色異常，或者水箱中的水有難聞的氣味。	使用中，食物碎屑進入水箱。	遵照「清潔與維護」單元「清洗水箱」章節中的說明清洗水箱。確實遵照說明使用本產品。確定不會在水箱加入過量的水 (上限 200 毫升)，而且不會在果汁壺加入過量的食材 (請勿在果汁壺注入超過綠色刀組上緣的食材)。請勿蒸煮同樣的食材超過 20 分鐘，也不要將水倒入果汁壺直接蒸煮。另外，確定閥門已固定於蓋子上。

問題	可能原因	解決方法
水箱發出燒烤或燒焦食物的氣味	食物碎屑在使用中進入水箱，而且在加熱板結塊。	遵照「清潔與維護」單元「清洗水箱」章節中的說明清洗水箱。確實遵照說明使用本產品。確定不會在水箱加入過量的水 (上限 200 毫升)，而且不會在果汁壺加入過量的食材 (請勿在果汁壺注入超過綠色刀組上緣的食材)。請勿蒸煮同樣的食材超過 20 分鐘，也不要將水倒入果汁壺直接蒸煮。另外，確定閥門已固定於蓋子上。
嬰兒食品有黑點或果汁壺中的水顏色異常。	食物碎屑在使用中進入水箱，而且在加熱板結塊。這樣一來，這些食物碎屑的殘渣會在蒸煮時進入果汁壺。	遵照「清潔與維護」單元「清洗水箱」章節中的說明清洗水箱。確實遵照說明使用本產品。確定不會在水箱加入過量的水 (上限 200 毫升)，而且不會在果汁壺加入過量的食材 (請勿在果汁壺注入超過綠色刀組上緣的食材)。請勿蒸煮同樣的食材超過 20 分鐘，也不要將水倒入果汁壺直接蒸煮。另外，確定閥門已固定於蓋子上。

技術規格

- 電壓/功率：請參閱產品底部機型標籤。
- 水箱最大容量：200 毫升。
- 果汁壺最大容量 (固態食材)：800 毫升。
- 果汁壺最大容量 (液體)：450 毫升。
- 使用溫度：10° C 至 40° C
- 保護裝置：溫度控制加熱系統和安全鎖。

简介

感谢您的惠顾，欢迎光临飞利浦新安怡！为了您能充分享受飞利浦新安怡提供的支持，请注册您的产品，网址为 www.philips.com/welcome。

这款结合电蒸锅和搅拌机功能的产品特别适用于加工少量婴儿食物。它可帮助父母们通过简单的蒸制和搅拌一体功能，制作新鲜的婴儿食品。

一般说明 (图 1)

- 1 带蒸汽孔的杯盖
- 2 滤网
- 3 刀片组件
- 4 带刀片架的搅拌杯
- 5 手柄锁定区域
- 6 马达装置上的蒸汽阀
- 7 水箱注水口
- 8 马达组件
- 9 蒸制指示灯
- 10 控制钮
- 11 阀门
- 12 刮铲
- 13 量杯
- 14 带电源线的产品底部

注意事项

使用本产品之前，请仔细阅读本使用说明书，并妥善保管以备日后参考。

危险

- 切勿将马达装置浸入水或其它液体中，也不要在水龙头下冲洗。

警告

- 在将产品连接电源之前，请先检查产品所标电压与当地的供电电压是否相符。
- 如果插头、电源线或产品本身受损，请勿使用本产品。
- 如果电源软线损坏，为了避免危险，必须由制造商、其维修部或类似部门的专业人员来更换。
- 本产品不打算由肢体不健全、感觉或精神上有障碍或缺乏相关经验和知识的人（包括儿童）使用，除非有负责他们安全的人对他们使用本产品进行监督或指导。
- 应照看好儿童，确保他们不玩耍本产品。
- 请将产品放置在儿童接触不到的地方。
- 请勿触摸刀片，特别是产品插在电源上时。刀片非常锋利。
- 如果刀片被卡住，请先拔下产品插头再清除堵塞刀片的物料。
- 在蒸制期间本产品会达到高温，如触摸，可能会引起烫伤。只能通过手柄来拿起搅拌杯。
- 在蒸制过程中或者在揭开盖子时，要当心搅拌杯中散发出来的高温蒸汽。
- 在打开水箱的注水口盖时，务必注意注水口中冒出的高温蒸汽。
- 在蒸制过程完成后的一段时间里，马达装置上的蒸汽阀以及搅拌杯盖的蒸汽孔中会有高温蒸汽排出。从马达装置上提起搅拌杯时务必小心。
- 如不正确使用本产品，那么注水口可能会喷出高温蒸汽。若要避免此现象或解决该问题，请参阅“故障种类和处理方法”一章。
- 切勿让儿童在无人看管的情况下使用本产品。

注意

- 切勿使用其它制造商生产的或未经飞利浦特别推荐的附件或部件。如果您使用了此类附件或部件，则本产品的保修将会失效。
- 切勿将本产品置于正在使用或仍有余热的炉具或炊具上方或附近。
- 在拆装产品的任何部件以及清洁产品之前，请务必断开产品电源。

- 清洁产品之前，必须先将电源插头拔掉，并待其冷却。
- 切勿使用微波炉来加热搅拌杯或产品的任何其它部件，因为搅拌杯手柄的金属部分不适合用微波炉进行处理。
- 切勿使用消毒器或微波炉来对搅拌杯或产品的任何其它部件进行消毒，因为这种消毒方式不适合搅拌杯手柄的金属部分和刀片组件。
- 本产品仅限于家用。如果本产品使用不当、用于专业或半专业用途或未按用户手册中的说明进行操作，则本产品的保修将会失效，并且对于因此而造成的损失，飞利浦拒绝承担任何责任。
- 将产品置于稳定、水平且平整的表面上。确保四周留有足够的空间，以防产品使用期间散发出的高温蒸汽对橱柜或其它物体造成损坏。
- 如果本产品有摔落或有任何损坏，请勿再使用。请将其送往经授权的飞利浦服务中心进行检修。
- 切勿在不加水的情况下使用蒸制功能。
- 确保水箱中的水不会过量（最多 200 毫升）。不要超出量杯上所标注的最大刻度。
- 蒸制食物时，不可将搅拌杯装得太满。确保绿色刀片组件的上缘未被食物遮盖。
(图 2)
- 搅拌液体原料时，原料不能超过搅拌杯上标注的最大刻度（450 毫升）。
- 在使用期间，切勿提起及移动本产品。
- 切勿将任何物体塞入注水口或蒸汽阀中。
- 不要在蒸制过程中为水箱加水，否则产品中可能会排出热水或蒸汽。
- 在您根据需要打开杯盖添加更多要搅拌的物料之前，必须确保在蒸制过程后杯盖已冷却。
- 切勿将电磁炉连接到计时器或遥控系统，以免发生危险。
- 在哺喂宝宝之前，切记先在您的手背上测试婴儿食物的温度。
- 切记检查婴儿食物的均匀度，确保食物中没有凝块。
- 一旦蒸制过程完成（最多 20 分钟），请勿再次蒸制或加热婴儿食物。
- 只能使用随附的刮铲从搅拌杯中取出食物。
- 为防止损坏，本产品需定期除垢。
- 噪音强度：Lc= 89 dB(A)。

安全系统

本产品具有内置安全锁。仅当您已将所有部件正确组装到马达装置上时，本产品才能运转。如果所有部件组装正确，内置安全锁将被解开。

本产品还具有过热保护功能。两次蒸制过程之间相隔太短，使用搅拌功能时间过长，或者搅拌杯中放入了太多物料，都有可能造成过热问题。如果在产品使用期间，过热保护功能切断了产品电源，请将控制旋钮调至 0 位，让产品冷却数分钟。之后，产品即可重新使用。

电磁场 (EMF)

这款飞利浦产品符合关于电磁场 (EMF) 的相关标准。据目前的科学证明，如果正确使用并按照本用户手册中的说明进行操作，本产品是安全的。

首次使用之前

- 1** 除去本产品上的所有包装材料。
- 2** 清洗马达装置以外的所有部件（见“清洁和保养”一章）。

使用本产品

在哺喂宝宝之前，切记先在您的手背上测试婴儿食物的温度。

如果蒸制完成后，仍需要添加更多物料进行搅拌，则在打开杯盖之前，务必确保其已冷却。记住，物料不能超过搅拌杯上标注的最大刻度。

要开始新的蒸制过程，需将水箱倒空，加入新鲜水。

开始蒸制之前，务必确保绿色刀片组件的上缘未被食物遮盖。

搅拌液体原料时，原料不得超出搅拌杯上所标注的最大刻度（450 毫升）。

本产品设计用于先蒸制新鲜的固体食物，然后搅拌食物供婴儿食用。食品制作手册中列举了某些示例。正常情况下，您首先需要将食物蒸好，然后进行搅拌。不过，您也可仅将本产品用于蒸制或搅拌食物。如果您仅将本产品用于搅拌食物，则可跳过“给水箱注水”和“蒸食品”章节，只需遵循“搅拌”一节中的说明即可。搅拌之后，切勿再蒸制已经搅拌好的食物。同一批食物的蒸制时间不宜超过 20 分钟，且只能蒸制一次。

本产品不适合用于：

- 解冻食物
- 蒸制冷冻食物
- 蒸制已经搅拌好的食物
- 蒸制物料超过 20 分钟
- 烹饪米饭和面条
- 搅拌然后蒸制物料
- 加热液体原料，如汤或水
- 保温食物数小时
- 加热食物

给水箱注水

1 给量杯注水至所需的高度。(图 3)

量杯刻度以毫升为单位，相应的蒸制时间以分钟为单位。有关各种食物的建议份量明细，请参阅单独的食品制作手册。

注意：确保不要将水箱装的太满，注入水量不能超过量杯上标注的最大刻度（200 毫升）。

注意：建议您不要使用矿泉水，因为此类水中所含的矿物质会导致水箱内聚积水垢。

2 将水倒入注水口并盖上杯盖。(图 4)

注意：水箱中不能注入除水以外的任何物质。

蒸食品

一些蔬菜和水果经过温和的蒸制后，非常适合刚刚开始哺喂固体食物的宝宝。蒸制是最健康的食物加工方法，因为蒸制的食物可保留大量维生素和其它有益健康的营养物质。

注意：您可在单独的食品制作手册中找到食谱及其所需的烹饪时间。请注意，食谱与孩子的年龄相关。

注意：请勿蒸制冷冻的食物，因为此情况下产品无法将冷冻的食物加热到蒸制食物所需的温度。因此，在本产品中蒸制食物之前，一定要先将其解冻。之后，将已解冻食物上多余的水甩干，再将其放入搅拌杯。

1 将刀片组件安装在搅拌杯中的刀片架上。(图 5)

2 将固体物料放入搅拌杯之前，应先将它们切成小块（块的大小不要超过 2-3 厘米见方）。

注意：不要一次加工大量固体物料。大量固体物料应分成多次进行加工。

3 将物料放入搅拌杯中。(图 6)

注意：物料不要超过绿色刀片组件的上缘。

注意：切勿将水或任何其它液体放入搅拌杯进行蒸制，以免对产品造成损坏。

4 将阀门放在盖子上。(图 7)

注意：确保阀门已正确安装。

5 将滤网放入搅拌杯的杯盖中（“咔哒”一声）。(图 8)

6 将杯盖盖在搅拌杯上，顺时针旋转将其固定。须将杯盖上的较小凸缘滑入搅拌杯的凹槽。确保杯盖上的较大凸缘正好位于搅拌杯手柄上方。(图 9)

7 将搅拌杯倒置在马达装置上（即将杯盖朝下），确保手柄位于右侧且已连接到位。(图 10)

注意：如果搅拌杯和手柄的位置不正确，产品将不会开始工作。

8 将控制旋钮转至蒸制位置。

▶ 蒸制指示灯呈橙色亮起，表示产品正在进行蒸制。(图 11)

当心手指被高温蒸汽或热水烫伤。请勿接触（特别是不要让儿童接触）高温部件或蒸汽，以免烫伤。(图 12)

▶ 蒸制持续时间取决于在水箱中注入的水量。请参阅“物料和蒸制时间”章节及食品制作手册中的表格。

▶ 蒸制过程完成后，本产品会发出蜂鸣音，蒸制指示灯随之熄灭。

9 将控制旋钮转至关闭位置。等待 2 分钟，待蒸汽阀中不再排出蒸汽，以防被高温蒸汽烫伤。(图 13)

如果您想给宝宝哺乳未经搅拌的蒸制食物，请先在您的手背上测试食物的温度，以确保食物温度适宜，不会伤害到宝宝。

注意：如果打算蒸制下一批物料，请在再次开始蒸制过程之前，等待 10 分钟让产品冷却。

10 如果想立即搅拌蒸制好的食物，请遵循下面“蒸制后的搅拌过程”一节中的说明。

11 在正常情况下，蒸制过程完成后，水箱中的水将耗干。不过，在某些条件下（如水箱内聚积了水垢，蒸制过程中断或不经意使用），水箱中可能会剩下一些水。在此情况下，请在用完后将水箱内的水全部倒空，以避免细菌繁殖。要为水箱除垢，请参阅“清洁和保养”一章。

蒸制后的搅拌过程

1 抓握手柄并将搅拌杯从马达装置上取下。转动并摇晃搅拌杯，使食物落到刀片组件上。(图 14)

只能触摸搅拌杯手柄。杯盖、杯底和外表面都会很烫。(图 15)

2 根据需要，打开杯盖添加其它要搅拌的物料（如水或油）。

蒸制完成后，如需打开搅拌杯盖以添加更多物料（不能超过最大刻度标示）或将水箱中剩余的水倒空，请务必确保杯盖已充分冷却。

在搅拌杯中注入液体后，切勿将搅拌杯调至蒸制状态。

3 将搅拌杯竖立于马达装置上（即杯盖开口朝上）。确保手柄位于右侧，并定位于锁定区域的两个凸缘之间。(图 16)

4 将控制旋钮转至搅拌位置。将旋钮保持在此位置，直至将食物拌好。(图 17)

请勿让产品一次运转超过 30 秒钟。如果 30 秒后仍未搅拌好，请关闭产品电源，等待几秒钟后再继续使用。如果产品变烫，应先让其冷却几分钟再使用。

注意：如果有物料粘在搅拌杯的杯壁上，请先关闭产品电源，然后用刮铲将物料从杯壁上铲下或加些液体。

注意：在哺乳之前，应确保经过搅拌的婴儿食物均匀度适当（例如，没有凝块）。

注意：如果婴儿食物的浓度仍然很稠，可添加一些液体（如水），直至其变得柔滑可口。

5 搅拌完成后，放开控制旋钮即可。(图 18)

▶ 控制旋钮将自动返回至关闭位置。

6 从搅拌杯中取出搅拌好的食物。如有必要，可使用刮铲。

确保婴儿食物的温度适宜，不会伤害到宝宝。

7 拔掉产品插头。

8 在正常情况下，蒸制过程完成后，水箱中的水将耗干。不过，在某些条件下（如水箱内积聚了水垢，蒸制过程中断或不经意使用），水箱中可能会剩下一些水。在此情况下，请在用完后将水箱内的水全部倒空，以避免细菌繁殖。要为水箱除垢，请参阅“清洁和保养”一章。

仅搅拌，不蒸制

本产品适用于：

- 打浆蒸制和煮熟物料以制作婴儿食物
- 搅拌液体和水果以制作婴儿饮品

本产品不适合用于切碎冰块和方糖等坚硬的物料。

在搅拌杯中注入液体后，切勿将搅拌杯调至蒸制状态。

注意：如需搅拌液体，请确保液体量不超过搅拌杯上的最大刻度标示。

注意：搅拌之后，请勿再蒸制婴儿食物。

1 将刀片组件安装在搅拌杯中的刀片架上。（图 5）

2 将固体物料放入搅拌杯之前，应先将它们切成小块（块的大小不要超过 2-3 厘米见方）。

提示：不要一次加工大量固体物料。大量固体物料应分成多次进行加工。

3 将物料放入搅拌杯中。（图 6）

注意：物料不要超过绿色刀片组件的上缘。

4 将阀门放在盖子上。（图 7）

注意：确保阀门已正确安装。

5 将滤网放入搅拌杯的杯盖中（“咔哒”一声）。（图 8）

6 将杯盖盖在搅拌杯上，顺时针旋转将其固定。须将杯盖上的较小凸缘滑入搅拌杯的凹槽。确保杯盖上的较大凸缘正好位于搅拌杯手柄上方。（图 9）

7 将搅拌杯竖立于马达装置上（即杯盖开口朝上）。确保手柄位于右侧，并定位于锁定区域的两个凸缘之间。（图 16）

8 将控制旋扭转至搅拌位置。根据所需的搅拌时间将旋钮保持在此位置，但不要超过 30 秒钟。（图 17）

注意：如果物料粘滞在搅拌杯壁上，可关闭产品电源，用刮铲将物料翻松，或添加一些液体。物料不能超过搅拌杯上的最大刻度标示。

注意：在哺喂之前，应确保经过搅拌的婴儿食物均匀度适当（例如，没有凝块）。

注意：如果婴儿食物很稠，可添加一些液体（如水），直至其变得柔滑可口。物料不能超过搅拌杯上的最大刻度标示。

注意：搅拌之后，请勿再蒸制婴儿食物。

请勿让产品一次搅拌超过 30 秒钟。如果 30 秒后仍未搅拌好，请关闭产品电源，等待几秒钟后再继续。如果马达装置发烫，应先让其冷却几分钟再使用。

9 搅拌完成后，放开控制旋钮即可。（图 18）

► 控制旋钮将自动返回至关闭位置。

10 从搅拌机中取出搅拌好的食物。如有必要，可使用刮铲。

确保婴儿食物的温度适宜，不会伤害到宝宝。

11 拔掉产品插头。

物料和蒸制时间

食品种类	原料	大约蒸制时间*
水果	苹果	5 分钟
	橙子	10 分钟
	桃	10 分钟
	梨	5 分钟
	菠萝	15 分钟
	李子	10 分钟
	芦笋	10 分钟
蔬菜	椰菜	20 分钟
	胡萝卜	15 分钟
	花椰菜	15 分钟
	芹菜	15 分钟
	小胡瓜	15 分钟
	茴香	15 分钟
	法国豆	20 分钟
	韭葱	15 分钟
	洋葱	15 分钟
	豌豆	20 分钟
	胡椒粉	15 分钟
	土豆	20 分钟
	南瓜	15 分钟
	菠菜	15 分钟
	瑞典芜菁	15 分钟
	甜土豆	15 分钟
	番茄	15 分钟
肉	鸡肉、牛肉、羊肉和猪肉等	20 分钟
鱼	鲑鱼、舌鳎、鳕鱼和鱈鱼等	15 分钟

* 所有食物都必须切成小块状，不能大于 2-3 厘米。

清洁和保养

每次使用后都应立即清洁产品。

切勿将马达装置浸入水中。

切勿在本产品中使用漂白性或化学性消毒溶液/药片。

切勿使用钢丝绒、研磨性清洁剂或腐蚀性液体（例如汽油、丙酮或酒精）来清洁本产品。

- 1 拔下产品的电源插头，并从马达装置上取下搅拌杯。（图 19）
- 2 取下搅拌杯的杯盖，将杯盖倒放。（图 20）
- 3 取下杯盖上的滤网和阀门。（图 21）
- 4 用热水加少许洗涤剂清洁阀门，并将其放到水龙头下冲洗。
- 5 取下搅拌杯上的刀片组件。（图 22）
- 6 使用后，立即在水龙头下彻底清洗刀片组件。确保同时冲洗刀片组件支撑管的内侧。（图 23）

处理刀片组件时应非常小心。刀刃非常锋利。

注意：如果想更加彻底地清洁刀片组件，则在冲洗之后还可将其放入洗碗机中继续清洗。

- 7 使用之后，立即在加入洗涤剂的热水中清洗与食物接触的其它部件。

注意：除马达装置之外的所有部件均可以用洗碗机清洗。

- 8 必要情况下，可用湿布清洁马达装置。
- 9 检查水箱中是否有食物颗粒进入。为此，您可以观察注水口中是否有食物颗粒，或者检查水箱中的水是否变色，水箱是否产生异味或烧焦的味道。如果确实有食物颗粒进入，请对水箱进行清洁（请参阅本章中的“清洁水箱”一节）。
- 10 将注水口的盖子保持为打开状态，以防止细菌生长。

为水箱除垢

如果水箱中有食物颗粒进入，则在下次蒸制过程中，食物颗粒可能堵塞水箱中的加热元件。这些颗粒很难通过冲洗水箱来清除。

此外，每隔 4 个星期应为本产品清除一次水垢，以保证其百分之百的工作效率。在产品中使用预先煮开的水或过滤水，可帮助减少水垢的聚积。

要清除水箱内的食物颗粒并为产品除垢，请遵循下面的除垢说明。

- 1 确保产品电源已关闭。
- 2 将一小袋柠檬酸（10 克）加入 200 毫升温水中。
注意：也可使用 150 毫升水与 50 毫升白醋的溶液（浓度为 8% 的醋酸）进行除垢。
- 3 在水箱中注入醋酸（或醋）与水的溶液。
- 4 将注水口盖盖上。
- 5 在马达装置上安装好刀片组件和搅拌杯盖（杯盖朝下），将组装完整的空搅拌杯设置为蒸制状态。
- 6 将控制旋钮转至蒸制位置。
蒸制指示灯呈橙色亮起，表示产品正在进行蒸制。
- 7 蒸制 5-6 分钟后，关闭并断开产品电源。
- 8 将使用过的醋酸（或醋）水溶液从水箱中倒出。（图 24）

- 9 用清水将水箱和搅拌杯彻底冲洗数次。
- 10 再次使用本产品加工食物之前，请先在水箱中注入 200 毫升水，让产品以空杯状态蒸制 20 分钟。
- 11 将注水口的盖子保持为打开状态，以防止细菌生长。

环保

- 弃置产品时，请不要将其与一般生活垃圾堆放在一起；应将其交给官方指定的回收中心。这样做有利于环保。(图 25)

存储

- 1 在存放本产品前，应先倒空水箱。(图 24)
- 2 在存放本产品前，确保所有部件清洁且干燥(见“清洁”一章)。
- 3 为防止损坏，在存放本产品时，请将刀片组件置于搅拌杯中。
- 4 请勿将杯盖盖在搅拌杯上，让注水口保持开盖状态，以避免细菌生长。

保修与服务

如果您需要服务或信息，或者有任何疑问，请访问飞利浦新安怡网站：www.philips.com/AVENT。您也可与您所在地的飞利浦顾客服务中心联系（可从全球保修卡中找到其电话号码）。如果您的所在地没有飞利浦顾客服务中心，则可以与当地的飞利浦经销商联系。

故障种类和处理方法

本章归纳了使用本产品时最可能遇到的问题。如果您无法根据下面的信息解决问题，请联系您所在国家/地区的飞利浦客户服务中心。

问题	可能的原因	解决方法
产品不能工作。	本产品配有安全锁。如果部件未正确安装到马达装置上，则产品将无法工作。	正确组装所有部件。请参阅“使用本产品”一章。
蒸制指示灯不亮。	产品未与电源连接。	将电源插头接入插座。
	搅拌杯未正确安装到马达装置上。	将搅拌杯正确安装到马达装置上。
	刚完成一次蒸制过程后，您想再次开始蒸制。	关闭产品电源，先让其冷却几分钟，再开始第二次蒸制过程。
物料没有彻底加热。	搅拌杯中的物料块太大、杯中所放食物过多或蒸制食物的时间不足。	将食物切成更小的块（2-3 厘米见方），减少搅拌杯中食物的量或选择更长的蒸制时间（最长 20 分钟）。查阅食品制作手册和/或“物料和蒸制时间”一章中的表格，确保对要蒸制的物料或要制作的食物选择正确的蒸制时间。
产品不能产生蒸汽。	未向产品中注水。	关闭产品电源，在产品中注入适量的水。

问题	可能的原因	解决方法
	您没有在马达装置上正确地放置搅拌杯。	以正确的方位将搅拌杯固定到产品上（请参阅“使用本产品”一章中的“蒸食品”一节）。
蒸制所需时间过长或蒸制功能完全不起作用。	水箱中积垢太多。	为水箱除垢。请参阅“清洁和保养”一章中的“除水垢”一节。
注水口有蒸汽冒出。	注水口盖未正确闭合。	正确地盖上注水口盖（“咔哒”一声）。
	马达装置上的蒸汽阀被食物或水垢堵塞。	用尖锐物体清洁蒸汽阀，不要破坏密封，并且以后遵照除水垢说明进行除垢。请参阅“清洁和保养”一章中的“除水垢”一节。
	杯盖的蒸汽孔被阻塞。	取下阀门，并正确清洁杯盖的蒸汽孔。
蒸制过程完成之后，蒸汽指示灯将再次亮起。片刻过后，产品将再次发出蜂鸣声。	您在没有关闭产品电源的情况下，意外地将搅拌杯放在了底座上超过 10 分钟。	请在蒸制过程完成后的 10 分钟之内关闭产品电源，然后再搅拌食物或将食物从搅拌杯中取出。
刀片单元或电动机单元阻塞。	搅拌杯内所放的食物过多。	关闭产品电源，减少加工量。搅拌杯中放入的食物不能超过绿色刀片组件的上缘。
马达装置在头几次使用时发出难闻的气味。	这是正常的。	如果多次使用后，产品仍会发出此气味，则应检查其加工量和加工时间是否正确。请参阅“物料和蒸制时间”一章。
多次使用后，产品仍发出难闻的气味。	搅拌杯内所放的食物过多或产品搅拌的时间过长。	减小加工量，不要让产品一次搅拌超过 30 秒钟。
设备噪音很大、有难闻的气味、发烫、冒烟等。	搅拌杯内所放的食物过多。	切断设备电源，然后减小加工量。
	产品不间断运转的时间过长。	产品的搅拌时间一次不得超过 30 秒钟。
搅拌杯的杯盖渗漏。	杯盖未正确组装到搅拌杯上。	将杯盖正确组装到搅拌杯上。请参阅“使用本产品”一章。
	搅拌杯内所放的食物过多。	切断设备电源，然后减小加工量。
注水口和/或搅拌杯、滤网、杯盖上有白点。	这些部件上已有水垢积留。	这是正常现象。请定期清除水垢。请参阅“清洁和保养”一章的“除水垢”一节。
产品在搅拌过程中产生很大的噪音。	搅拌杯的杯盖上未安装滤网。	确保搅拌杯的杯盖上已安装滤网。

问题	可能的原因	解决方法
从水箱中倒出的水，或蒸制过程中进入搅拌杯的水颜色呈异样或者发出难闻气味。	使用期间有食物颗粒进入水箱。	根据“清洁和保养”一章“清洁水箱”一节中的说明对水箱进行清洁。严格按照说明来使用本产品。确保不要将水箱盛的太满（最多200毫升），搅拌杯中不要装入太多食物（搅拌杯中的食物不能超过绿色刀片组件的上缘）。同一批物料的蒸制时间不能超过20分钟，不要将水直接注入搅拌杯进行蒸制。另外，还应确保蒸汽阀已固定在杯盖上。
水箱中散发出烤焦或烧焦食物的气味	使用期间有食物颗粒进入水箱，并已在加热元件上结块。	根据“清洁和保养”一章“清洁水箱”一节中的说明对水箱进行清洁。严格按照说明来使用本产品。确保不要将水箱盛的太满（最多200毫升），搅拌杯中不要装入太多食物（搅拌杯中的食物不能超过绿色刀片组件的上缘）。同一批物料的蒸制时间不能超过20分钟，不要将水直接注入搅拌杯进行蒸制。另外，还应确保蒸汽阀已固定在杯盖上。
婴儿食物部分呈深色，或搅拌杯中的水呈异样颜色。	使用过程中，水箱中有食物颗粒进入，并已在加热元件上结块。食物颗粒的残留物在蒸制期间进入了搅拌杯。	根据“清洁和保养”一章“清洁水箱”一节中的说明对水箱进行清洁。严格按照说明来使用本产品。确保不要将水箱盛的太满（最多200毫升），搅拌杯中不要装入太多食物（搅拌杯中的食物不能超过绿色刀片组件的上缘）。同一批物料的蒸制时间不能超过20分钟，不要将水直接注入搅拌杯进行蒸制。另外，还应确保蒸汽阀已固定在杯盖上。

技术规格

- 电压/功率：详见本产品底部的型号铭牌。
- 水箱最大容量：200 毫升。
- 搅拌杯的最大固体物料容量：800 毫升。
- 搅拌杯的最大液体容量：450 毫升。
- 操作温度：10° C 至 40° C
- 保护：温控加热系统和安全锁。

PHILIPS
AVENT

产品 : 飞利浦新安怡食品蒸制搅拌一体机
 型号 : SCF870
 额定电压 : 220V ~
 额定频率 : 50Hz
 额定输入功率: 350W
 生产日期 : 请见产品底部
 产地 : 土耳其

飞利浦电子香港有限公司
 香港湾仔皇后大道东1号太古广场3座5楼
 全国顾客服务热线: 4008 800 008

本产品根据国标GB4706.1-1998,GB4706.19-2004, GB4706.30-2002 制造

请妥善保管本使用说明书
 发行日期：19/11/2013

المشكلة	السبب المحتمل	الحل
لا توجد كمية كبيرة جدًا من الطعام في الوعاء.	لم تقومي بتركيب الغطاء بالشكل الملائم على الوعاء.	لا تدعي الجهاز يقوم بالخلط لأكثر من ٣٠ ثانية في المرة الواحدة.
يوجد تسرب في غطاء الوعاء.	توجد كمية كبيرة جدًا من الطعام في الوعاء.	ركبي الغطاء بالشكل الملائم على الوعاء. انظري فصل "استخدام الجهاز".
توجد بقع بيضاء على فتحة التعبئة و/أو على الوعاء والمصفاة والغطاء.	لم تتركي المصفاة بغطاء الوعاء.	أوقفي تشغيل الجهاز وقومي بتحضير كمية أصغر.
يصدر الجهاز الكثير من الضجيج أثناء الخلط.	تأكد من تركيب المصفاة بغطاء الوعاء.	يعد ذلك أمرًا طبيعيًا. احرص على تنظيف الكلس بانتظام. انظري فصل "التنظيف والصيانة"، قسم "تنظيف الكلس".
الماء الموجود في خزان الماء يكون لونه غير طبيعي عند صبه من خزان الماء أو عندما يدخل إلى الوعاء خلال الطهي بالبخار، أو الماء الموجود بخزان الماء رائحته كريهة.	لقد دخلت أجزاء الطعام إلى خزان الماء خلال الاستعمال.	نظفي خزان الماء وفق التعليمات الواردة في فصل "التنظيف والصيانة"، قسم "تنظيف خزان الماء". احرص على استخدام الجهاز وفق التعليمات تمامًا. تأكدي من عدم تعبئة خزان الماء بشكل زائد بالماء (٢٠٠ ملي كحد أقصى) ومن عدم تعبئة الوعاء بشكل زائد بالطعام (لا تقومي بملء الوعاء إلى ما بعد الحافة العلوية لوحدة الشفرات الخضراء). لا تقومي بالطهي بالبخار لنفس المكونات لأكثر من ٢٠ دقيقة ولا تضعي الماء في الوعاء مباشرة عند الطهي بالبخار. وتأكدي أيضًا من تثبيت الصمام في الغطاء.
توجد رائحة طعام مشوي أو محروق منبعثة من خزان الماء.	لقد دخلت أجزاء الطعام في خزان الماء خلال الاستعمال وتراكمت على عنصر التسخين.	نظفي خزان الماء وفق التعليمات الواردة في فصل "التنظيف والصيانة"، قسم "تنظيف خزان الماء". احرص على استخدام الجهاز وفق التعليمات تمامًا. تأكدي من عدم تعبئة خزان الماء بشكل زائد بالماء (٢٠٠ ملي كحد أقصى) ومن عدم تعبئة الوعاء بشكل زائد بالطعام (لا تقومي بملء الوعاء إلى ما بعد الحافة العلوية لوحدة الشفرات الخضراء). لا تقومي بالطهي بالبخار لنفس المكونات لأكثر من ٢٠ دقيقة ولا تضعي الماء في الوعاء مباشرة عند الطهي بالبخار. وتأكدي أيضًا من تثبيت الصمام في الغطاء.
توجد بقع داكنة في طعام الأطفال أو الماء الموجود بالوعاء لونه غير طبيعي.	لقد دخلت أجزاء الطعام في خزان الماء خلال الاستعمال وتراكمت على عنصر التسخين. يتسبب ذلك في دخول بقايا أجزاء الطعام هذه إلى الوعاء خلال الطهي بالبخار.	نظفي خزان الماء وفق التعليمات الواردة في فصل "التنظيف والصيانة"، قسم "تنظيف خزان الماء". احرص على استخدام الجهاز وفق التعليمات تمامًا. تأكدي من عدم تعبئة خزان الماء بشكل زائد بالماء (٢٠٠ ملي كحد أقصى) ومن عدم تعبئة الوعاء بشكل زائد بالطعام (لا تقومي بملء الوعاء إلى ما بعد الحافة العلوية لوحدة الشفرات الخضراء). لا تقومي بالطهي بالبخار لنفس المكونات لأكثر من ٢٠ دقيقة ولا تضعي الماء في الوعاء مباشرة عند الطهي بالبخار. وتأكدي أيضًا من تثبيت الصمام في الغطاء.

المواصفات الفنية

- الفولتية/القدرة الواتية: انظري صفيحة الطراز الموجودة في الجزء السفلي من الجهاز.
- السعة القصوى لخزان الماء: ٢٠٠ ملي
- السعة القصوى للوعاء، المكونات الصلبة: ٨٠٠ ملي
- السعة القصوى للوعاء، السوائل: ٤٥٠ ملي
- درجة حرارة الاستخدام: ١٠ درجة مئوية إلى ٤٠ درجة مئوية
- الحماية: نظام تسخين يتم التحكم فيه عن طريق درجة الحرارة وقفل للأمان.

المشكلة	السبب المحتمل	الحل
	تريدين البدء في عملية ثانية للطهي بالبخار بعد انتهاء العملية السابقة مباشرة.	أوقفي تشغيل الجهاز واتركيه يبرد لبضع دقائق قبل البدء في العملية الثانية للطهي بالبخار.
المكونات لم يتم تسخينها بالكامل.	القطع الموجودة في الوعاء كبيرة جدًا أو يوجد الكثير من الطعام في الوعاء أو أنك لم تقومي بطهي الطعام بالبخار لفترة كافية.	قطعي الطعام إلى قطع صغيرة (إلى ٣ سم) أو قومي بتقليل كمية الطعام الموجود في الوعاء أو حدي وقتًا أطول للطهي بالبخار (20 دقيقة كحد أقصى). ارجعي إلى كتيب الوصفات و/أو الجدول الموضح في قسم "المكونات وأوقات الطهي بالبخار" للتأكد من اختيار الوقت الصحيح للطهي بالبخار بالنسبة للمكونات التي تريدين طهيها بالبخار أو الوصفة التي ترغين في تحضيرها.
الجهاز لا يقوم بالطهي بالبخار.	لم تضعي الماء في الجهاز.	أوقفي تشغيل الجهاز وضعي الكمية المناسبة من الماء في الجهاز.
	لم تضعي الوعاء على وحدة الموتور بالشكل الصحيح.	ضعي الوعاء على الجهاز بالشكل الملائم (انظري قسم "الطهي بالبخار" في فصل "استخدام الجهاز").
يستغرق الطهي بالبخار وقتًا طويلًا جدًا أو أن وظيفة الطهي بالبخار لا تعمل على الإطلاق.	توجد كمية كبيرة جدا من الكلس المتراكم في خزان الماء.	نظفي خزان الماء من الكلس المتراكم. انظري فصل "التنظيف والصيانة"، قسم "تنظيف الكلس".
يخرج البخار من فتحة التعبئة.	غطاء فتحة التعبئة لم يتم إغلاقه بإحكام.	أغلق غطاء فتحة التعبئة جيدًا ("نقرة").
	منفذ خروج البخار الموجود بوحدة الموتور مسدود بالطعام أو الكلس.	نظفي منفذ خروج البخار باستخدام أداة مديبة مع الحرص على عدم إتلاف مانع التسرب واتباع تعليمات تنظيف الكلس في المستقبل. انظري فصل "التنظيف والصيانة"، قسم "تنظيف الكلس".
	فتحة البخار الخاصة بالغطاء مسدودة.	قومي بفك غطاء ونظفي فتحة البخار الخاصة بالغطاء بالشكل الملائم.
تضيء لمبة الطهي بالبخار مرة أخرى بعد انتهاء عملية الطهي بالبخار. وبمرور بعض الوقت، يُطلق الجهاز صفارة أخرى.	لقد تركتي الوعاء على القاعدة عن دون قصد لأكثر من ١٠ دقائق بدون إيقاف تشغيل الجهاز.	أوقفي تشغيل الجهاز خلال ١٠ دقائق من انتهاء عملية الطهي بالبخار ثم اخلطي الطعام أو قومي بإزالته من الوعاء.
وحدة الشفرات أو وحدة الموتور عالقة.	توجد كمية كبيرة جدًا من الطعام في الوعاء.	أوقفي تشغيل الجهاز وقومي بتحضير كمية أصغر. لا يجب تعبئة الوعاء إلى ما بعد الحافة العلوية لوحدة الشفرات الخضراء.
تنبعث رائحة كريهة من وحدة الموتور في المرات القليلة الأولى من استخدام الجهاز.	يُعد ذلك أمرًا طبيعيًا.	إنما استمر الجهاز في إصدار هذه الرائحة بعد الاستخدام لعدة مرات، تحققي من صحة الكميات التي تقومين بتحضيرها وأوقات التحضير. انظري فصل "المكونات وأوقات الطهي بالبخار".
يستمر انبعاث رائحة كريهة من الجهاز بعد الاستخدام لعدة مرات.	لقد وضعت كمية كبيرة جدًا من الطعام في الوعاء أو أنك تركت الجهاز يقوم بالخلط لفترة طويلة.	قومي بتحضير كميات أقل ولا تركي الجهاز يقوم بالخلط لأكثر من ٣٠ ثانية في المرة الواحدة.
يُصدر الجهاز الكثير من الضجيج، وتنبعث منه رائحة كريهة، وأشعر بالسخونة عند لمسه، وينبعث منه الدخان... إلخ.	توجد كمية كبيرة جدًا من الطعام في الوعاء.	أوقفي تشغيل الجهاز وقومي بتحضير كمية أصغر.

- ٣ قومي بملء خزان الماء بمحلول حمض الأسيتيك (أو الخل) والماء.
- ٤ أغلقي غطاء فتحة التعبئة.
- ٥ ضعي الوعاء الفارغ (بدون وجود أي طعام بداخله) مجتمعاً بالكامل مع وحدة الشفرات والغطاء على وحدة الموتور في وضع الطهي بالبخار (حيث يشير الغطاء إلى الأسفل على سبيل المثال).
- ٦ أديري مفتاح التحكم على وضع الطهي بالبخار.
- ٧ تضيء لمبة الطهي بالبخار باللون البرتقالي للإشارة إلى أنه جاري الطهي بالبخار في الجهاز.
- ٨ أوقفي تشغيل الجهاز بعد ٥ إلى ٦ دقائق من الطهي بالبخار وافصليه عن التيار الكهربائي.
- ٩ صبي محلول حمض الأسيتيك المستخدم (أو الخل) والماء خارج خزان الماء (شكل ٢٤).
- ١٠ اشطفي خزان الماء والوعاء جيّداً بالماء النقي لعدة مرات.
- ١١ قومي بملء الخزان بمقدار ٣٠٠ ملي ماء ودعي الجهاز يكمل عملية واحدة للطهي لمدة ٢٠ دقيقة بحيث يكون الوعاء فارغاً قبل استخدام الجهاز مع الطعام مرة أخرى.
- ١٢ اتركي غطاء فتحة التعبئة مفتوحاً لمنع نمو البكتيريا.

الحفاظ على البيئة

- لا تتخلص من الجهاز مع النفايات المنزلية العادية عند نهاية فترة استخدامه، ولكن قم بتسليمه إلى نقطة تجميع رسمية لإعادة تدويره. تساعد من خلال القيام بهذا الإجراء في الحفاظ على البيئة (شكل ٢٥).

التخزين

- ١ قومي بتفريغ خزان الماء قبل تخزين الجهاز (شكل ٢٤).
- ٢ تأكدي من تنظيف جميع الأجزاء وتجفيفها قبل تخزين الجهاز (انظري فصل "التنظيف").
- ٣ خزّني الجهاز مع وضع وحدة الشفرات في الوعاء لتجنب التلف.
- ٤ لا تضيء الغطاء على الوعاء واطركي غطاء فتحة التعبئة مفتوحاً لتجنب نمو البكتيريا.

الضمان والصيانة

إذا كنت بحاجة إلى خدمات صيانة أو معلومات أو إذا واجهتك أي مشكلة، يُرجى زيارة موقع Philips AVENT على العنوان www.philips.com/AVENT أو الاتصال بمركز خدمة عملاء Philips في بلدك (ستجدين رقم الهاتف الخاص به في كتيب الضمان العالمي). في حال عدم وجود مركز خدمة عملاء في بلدك، توجهي إلى موزع Philips المحلي الخاص بك.

اكتشاف المشكلات وحلها

يأخص هذا الفصل المشكلات العامة التي يمكن أن تواجهك مع استخدام الجهاز. في حال تعذر حل المشكلة باستخدام المعلومات الموضحة أدناه، اتصل بمركز خدمة العملاء في بلدك.

المشكلة	السبب المحتمل	الحل
الجهاز لا يعمل.	هذا الجهاز مزود بقفل أمان. ولن يعمل الجهاز إذا لم يتم تركيب الأجزاء بالشكل الملائم على وحدة الموتور.	ركّبي جميع الأجزاء بالشكل الملائم. انظري فصل "استخدام الجهاز".
لا تضيء لمبة الطهي بالبخار.	الجهاز غير موصل بالتيار الكهربائي.	أدخلي القابس في مقبس الحائط.
	الوعاء غير مرّكب بشكل سليم على وحدة الموتور.	ركّبي الوعاء بالشكل الملائم على وحدة الموتور.

نوع الطعام	المكونات	الوقت التقريبي للطهي بالبخار*
	طماطم	١٥ دقيقة
اللحوم	الفراخ واللحم البقري ولحم الضأن... إلخ	٢٠ دقيقة
السماك	سمك السلمون وسمك موسى وسمك القد وسمك السلمون المرقط... إلخ	١٥ دقيقة

* يجب تقطيع كل المأكولات إلى مكعبات صغيرة، لا تزيد عن ٢ إلى ٣ سم.

التنظيف والصيانة

نظفي الجهاز بعد كل استخدام.

لا تغمر وحدة الموتور في الماء مطلقًا.

لا تستخدم محاليل/أقراص التبييض أو التعقيم الكيميائي في الجهاز.

لا تستخدم أدوات الفرغ أو مواد التنظيف الكاشطة أو أي سوائل مثل البنزين أو الأسيتون أو الكحول في تنظيف الجهاز.

١ افصلي الكهرباء عن الجهاز وانزع الوعاء من وحدة الموتور (شكل ١٩).

٢ أزيل الغطاء من الوعاء واقبلي الغطاء رأسًا على عقب (شكل ٢٠).

٣ انزع المصفاة وصمام من الغطاء (شكل ٢١).

٤ نظفي صمام في الماء الساخن مع بعض من سائل التنظيف ثم اشطفيه تحت ماء الصنبور الجاري.

٥ فكي وحدة الشفرات من الوعاء (شكل ٢٢).

٦ نظفي وحدة الشفرات تحت الصنبور جيدًا، وبعد الاستخدام مباشرة. تأكدي أيضًا من شطف الجزء الداخلي من الأنبوب الخاص بوحدة الشفرات (شكل ٢٣).

تعامل مع وحدة الشفرات بحرص شديد. الشفرات القاطعة حادة للغاية.

ملاحظة: إذا كنت ترغبين في تنظيف وحدة الشفرات بعناية أكبر، يمكنك أيضًا وضعها في غسالة الأطباق بعد الشطف.

٧ نظفي الأجزاء الأخرى التي لامست الطعام في الماء الساخن باستخدام بعض من سائل التنظيف بعد الاستخدام مباشرة.

ملاحظة: جميع الأجزاء قابلة للتنظيف في غسالة الأطباق أيضًا، باستثناء وحدة الموتور.

٨ وعند الضرورة، نظفي وحدة الموتور باستخدام قطعة قماش مبللة.

٩ تحقق من دخول أي أجزاء للطعام في خزان الماء. يمكنك القيام بذلك بالنظر في فتحة التعبئة للتحقق من وجود أي أجزاء طعام بداخله أو بالتحقق مما إذا كان لون الماء غير طبيعي وعن طريق الشم إذا كان خزان الماء تنبعث منه رائحة كريهة أو رائحة احتراق. وفي حالة حدوث ذلك، نظفي خزان الماء (انظري فصل "تنظيف خزان الماء" في هذا الفصل).

١٠ اتركي غطاء فتحة التعبئة مفتوحًا لمنع نمو البكتريا.

تنظيف خزان الماء من الكلس

في حالة دخول أجزاء الطعام في خزان الماء، يمكن أن تلتصق بعنصر التسخين في خزان الماء خلال العمليات التالية للطهي بالبخار. وهذه الأجزاء لا يمكن إزالتها بشطف خزان الماء فحسب.

وبالإضافة إلى ذلك، يجب عليك تنظيف الكلس من الجهاز كل أربعة أسابيع لضمان استمراره في العمل بكفاءة ١٠٠٪. وللتقليل من تراكم الكلس، من المفيد أن تستخدم ماءً مغليًا مسبقًا أو مرشحات في الجهاز. لإزالة أجزاء الطعام المتراكمة داخل خزان الماء ولتنظيف الجهاز من الكلس، اتبعي تعليمات تنظيف الكلس أدناه.

١ تأكدي من إيقاف تشغيل الجهاز.

٢ قومي بإضافة كيس واحد من حامض الستريك (١٠ جرام) إلى ٢٠٠ مللي من الماء الدافئ.

ملاحظة: يمكن أيضًا أن تستخدم محلولًا يتكون من ١٥٠ مللي ماء و ٥٠ مللي خل أبيض (٨٪ حمض أسيتيك).

ملاحظة: إذا ظل طعام الأطفال صلبًا جدًا، أضيفي بعض السائل (مثل الماء) حتى يصبح ليّنًا وسلسلاً. لا تتخطي مؤنث مستوى الحد الأقصى المبين على الوعاء.

ملاحظة: لا تقومي بطهي طعام الأطفال بالبخار بعد خلطه.

لا تدعي الجهاز يقوم بالخلط لأكثر من ٣٠ ثانية في المرة الواحدة. وإذا لم تنتهي من الخلط بعد ٣٠ ثانية، أوقف تشغيل الجهاز وانتظري لبضع ثواني قبل المتابعة. وأيضًا في حالة سخونة وحدة الموتور، أتركه يبرد لبضع دقائق قبل المتابعة.

٩ وبعد الانتهاء من الخلط، فقط قومي بتحرير مفتاح التحكم (شكل ١٨).
 يعود المفتاح إلى وضع إيقاف التشغيل تلقائيًا.

١٠ قومي بإزالة الطعام المخروط من الوعاء. استخدمى ملعقة عند الضرورة.

تأكدي من أن طعام الأطفال ليس ساخنًا على طفلك.

١١ افصلي الجهاز عن التيار الكهربائي.

المكونات وأوقات الطهي بالبخار

نوع الطعام	المكونات	الوقت التقريبي للطهي بالبخار*
الفاكهة	تفاح	٥ دقيقة
	برتقال	١٠ دقيقة
	خوخ	١٠ دقيقة
	كمثرى	٥ دقيقة
	أناناس	١٥ دقيقة
	برقوق	١٠ دقيقة
الخضروات	هليون	١٠ دقيقة
	بروكولي	٢٠ دقيقة
	جزر	١٥ دقيقة
	قرنبيط	١٥ دقيقة
	كرفس	١٥ دقيقة
	كوسا خضراء	١٥ دقيقة
	شمر	١٥ دقيقة
	حبوب فرنسية	٢٠ دقيقة
	كرات	١٥ دقيقة
	بصل	١٥ دقيقة
	بازلاء	٢٠ دقيقة
	فلفل	١٥ دقيقة
	بطاطس	٢٠ دقيقة
	يقطين	١٥ دقيقة
	سبانخ	١٥ دقيقة
لفت	١٥ دقيقة	
بطاطا حلوة	١٥ دقيقة	

ملاحظة: في حالة التصاق المكونات بجوانب الوعاء، قومي بإيقاف تشغيل الجهاز وأزيليها باستخدام الملعقة أو بإضافة بعض السائل.

ملاحظة: تأكدي من أن طعام الأطفال المخلوط بالقوام الصحيح (لا توجد به قطع كبيرة على سبيل المثال) قبل تقديمه.

ملاحظة: إذا ظل طعام الأطفال صلبًا جدًا، أضيفي بعض السائل (مثل الماء) حتى يصبح ليّنًا وسلتنا.

٥ وبعد الانتهاء من الخلط، فقط قومي بتحرير مفتاح التحكم (شكل ١٨).
يعود المفتاح إلى وضع إيقاف التشغيل تلقائيًا.

٦ قومي بإزالة الطعام المخلوط من الوعاء. استخدمي ملعقة عند الضرورة.

تأكدي من أن طعام الأطفال ليس ساخنًا على طفلك.

٧ افصلي الجهاز عن التيار الكهربائي.

٨ في الظروف العادية، لن يتبقى أي ماء في خزان الماء بعد الطهي بالبخار. ومع ذلك، وفي بعض المواقف (في حالة تراكم الكلس داخل خزان الماء أو مقاطعة عملية الطهي بالبخار أو الاستخدام في غير الأغراض المخصصة على سبيل المثال)، يمكن أن يتبقى بعض الماء في خزان الماء. وفي هذه الحالة، قومي بتفريغ خزان الماء تمامًا بعد الاستخدام لتجنب نمو البكتيريا. ولتنظيف خزان الماء من الكلس، انظري فصل "التنظيف والصيانة".

الخط بدون طهي بالبخار

الجهاز مصمم للاستخدام في هذه الأغراض:

- هرس المكونات المطهية بالبخار لتحضير طعام الأطفال
- خلط السوائل والفواكه للحصول على مشروبات للأطفال

الجهاز غير مُخصص لفرم المكونات الصلبة مثل مكعبات الثلج ومكعبات السكر.

بعد وضع السوائل في الوعاء، لا تضعي الوعاء في وضع الطهي بالبخار على الإطلاق.

ملاحظة: عند خلط السوائل، تأكدي من عدم تعبئة الوعاء إلى ما بعد مستوى الحد الأقصى في الوعاء.

ملاحظة: لا تقومي بطهي طعام الأطفال بالبخار بعد خلطه.

١ ركبّي وحدة الشفرات على حامل وحدة الشفرات في الوعاء (شكل ٥).

٢ قطّعي المكونات الصلبة إلى قطع صغيرة (مكعبات لا يزيد حجمها عن ٢ إلى ٣ سم) قبل وضعها في الوعاء.

نصيحة: لا تقومي بعمل كميات كبيرة من المكونات الصلبة في المرة الواحدة. بدلاً من ذلك، قومي بعمل هذه المكونات على دفعات صغيرة.

٣ ضعي المكونات في الوعاء (شكل ٦).

ملاحظة: لا تتخطي الحافة العلوية من وحدة الشفرات الخضراء.

٤ ضعي صمام على الغطاء (شكل ٧).

ملاحظة: تأكدي من تثبيت الصمام بإحكام.

٥ ضعي المصفاة في غطاء الوعاء ("نقرة") (شكل ٨).

٦ ضعي الغطاء على الوعاء وقومي بلفه في اتجاه عقارب الساعة لتثبيته. يجب أن تنزلق التتوءات الصغيرة الموجودة في الغطاء في الفتحات الطولية الموجودة بالوعاء. تأكدي من إرساء التتوء الكبير للغطاء بدقة على مقبض الوعاء (شكل ٩).

٧ ضعي الوعاء في وضع عمودي على وحدة الموتور، بحيث يكون الغطاء لأعلى. تأكدي من أن المقبض على الجانب الأيمن وبين تتوءي منطقة القفل (شكل ١٦).

٨ أديري مفتاح التحكم على وضع الخلط. ثبتي المفتاح في هذا الوضع لأطول فترة تحتاجينها لكن بما لا يزيد عن ٣٠ ثانية (شكل ١٧).

ملاحظة: في حالة التصاق المكونات بجوانب الوعاء، قومي بإيقاف تشغيل الجهاز وأزيليها باستخدام الملعقة أو بإضافة بعض السائل. لا تتخطي مؤشر مستوى الحد الأقصى المبين على الوعاء.

ملاحظة: تأكدي من أن طعام الأطفال المخلوط بالقوام الصحيح (لا توجد به قطع كبيرة على سبيل المثال) قبل تقديمه.

٤ ضعي صمام على الغطاء (شكل ٧).

ملاحظة: تأكدي من تثبيت الصمام بإحكام.

٥ ضعي المصفاة في غطاء الوعاء ("نقرة") (شكل ٨).

٦ ضعي الغطاء على الوعاء وقومي بلفه في اتجاه عقارب الساعة لتثبيته. يجب أن تنزلق التوتوات الصغيرة الموجودة في الغطاء في الفتحات الطولية الموجودة بالوعاء. تأكدي من إرساء التوتوة الكبير للغطاء بدقة على مقبض الوعاء (شكل ٩).

٧ ضعي الوعاء في وضع مقلوب على وحدة الموتور، بحيث يكون الغطاء مواجهًا لأسفل على سبيل المثال. تأكدي من أن المقبض على الجانب الأيمن وأنه مركب بشكل سليم (شكل ١٠).

ملاحظة: الجهاز لا يبدأ في الطهي بالبخار إذا لم يكن الوعاء والمقبض في الوضع الصحيح.

٨ أديري مفتاح التحكم على وضع الطهي بالبخار.

تضيء لمبة الطهي بالبخار باللون البرتقالي للإشارة إلى أنه جاري الطهي بالبخار في الجهاز (شكل ١١).

يمكن أن يتسبب البخار الساخن أو الماء الساخن في حرق أصابعك. لا تلمس الأجزاء الساخنة والبخار ولا تسمح للأطفال بالقيام بذلك أيضًا، حيث قد يُسبب ذلك الحروق (شكل ١٢).

يتوقف الوقت المطلوب للطهي بالبخار على كمية الماء التي وضعتها في خزان الماء. انظري الجدول في فصل "المكونات وأوقات الطهي بالبخار" وكتيب الوصفات.

عند انتهاء عملية الطهي بالبخار، تسمعين صوت جرس من الجهاز وتنطفئ لمبة الطهي بالبخار.

٩ اضبطي مفتاح التحكم على وضع إيقاف التشغيل "off". انتظري لدقيقتين (٢) حتى يتوقف خروج البخار من منفذ خروج البخار، وذلك لتجنب الحروق التي قد يسببها البخار الساخن (شكل ١٣).

إذا كنت ترغبين في تقديم طعام الأطفال المطهي بالبخار بدون خلطه، اختبري الطعام على ظهر يديك للتأكد من أنه ليس ساخنًا على طفلك.

ملاحظة: إذا كنت ترغبين في طهي دفعة جديدة من المكونات بالبخار، اتركي الجهاز لمدة ١٠ دقائق حتى يبرد قبل البدء في الطهي بالبخار مرة أخرى.

١٠ وإذا كنت ترغبين في متابعة خلط الطعام المطهي بالبخار، اتبعي التعليمات الموضحة في قسم "الخلط بعد الطهي بالبخار" أدناه.

١١ في الظروف العادية، لن يتبقى أي ماء في خزان الماء بعد الطهي بالبخار. ومع ذلك، وفي بعض المواقف (في حالة تراكم الكلس داخل خزان الماء أو مقاطعة عملية الطهي بالبخار أو الاستخدام في غير الأغراض المخصصة على سبيل المثال)، يمكن أن يتبقى بعض الماء في خزان الماء. وفي هذه الحالة، قومي بتفريغ خزان الماء تمامًا بعد الاستخدام لتجنب نمو البكتيريا. ولتنظيف خزان الماء من الكلس، انظري فصل "التنظيف والصيانة".

الخلط بعد الطهي بالبخار

١ امسكي بمقبض الوعاء وارفعي الوعاء من على وحدة الموتور. قومي بتدوير الوعاء وهزبه حتى ينزل الطعام على وحدة الشفرات (شكل ١٤).

لا تلمسي سوى مقبض الوعاء. عادة ما يكون الغطاء والجزء السفلي والسطح الخارجي للوعاء ساخنة (شكل ١٥).

٢ عند الضرورة، انزعي الغطاء وأضيفي مكونات إضافية للخلط (مثل الماء أو الزيت).

إحرصي دائمًا على التأكد من أن الغطاء أصبح باردًا بعد الطهي بالبخار قبل فتحه لإضافة المزيد من المكونات (لا تتخطي مؤشر مستوى الحد الأقصى) أو لإزالة الماء المتبقي من خزان الماء.

بعد وضع السوائل في الوعاء، لا تضعي الوعاء في وضع الطهي بالبخار على الإطلاق.

٣ ضعي الوعاء في وضع عمودي على وحدة الموتور، بحيث يكون الغطاء لأعلى. تأكدي من أن المقبض على الجانب الأيمن وبين نتوئي منطقة الفقل (شكل ١٦).

٤ أديري مفتاح التحكم على وضع الخلط. تثبت المفتاح في هذا الوضع حتى يتم خلط الطعام بالشكل الملائم (شكل ١٧).

لا تدعي الجهاز يقوم بالخلط لأكثر من ٣٠ ثانية في المرة الواحدة. وإذا لم تنتهي من الخلط بعد ٣٠ ثانية، أوقف تشغيل الجهاز وانتظري لبضع ثواني قبل المتابعة. وأيضًا في حالة سخونة الجهاز، اتركيه يبرد لبضع دقائق قبل المتابعة.

قومي بتفريغ خزان الماء قبل إعادة تعبئتها لبدء عملية جديدة للطهي بالبخار.

احرصي دائما على التأكد من عدم تغطية الحافة العلوية لوحدة الشفرات الخضراء بالطعام عند البدء في الطهي بالبخار.

لا تتخطي مستوى الحد الأقصى المبيّن على الوعاء (٤٠٠ ملي) عند خلط السوائل.

هذا الجهاز مخصص لطهي المكونات الصلبة الطازجة بالبخار ثم خلطها للحصول على طعام الأطفال. انظري كتيب الوصفات للاطلاع على بعض الأمثلة. عادة ما تقومين أولاً بطهي المكونات بالبخار ثم خلطها. ومع ذلك، يمكنك أيضاً استخدام الجهاز في الطهي بالبخار أو الخلط فقط. عند استخدام الجهاز في الخلط فقط، تحطلي أقسام "تعبئة خزان الماء" و"الطهي بالبخار" واتبعي التعليمات الموجودة في قسم "الخلط" فقط. وبعد الخلط، لا تقومي مطلقاً بطهي الطعام المخلوط بالفعل بالبخار. لا تقومي مطلقاً بطهي نفس الدفعة من المكونات بالبخار لأكثر من ٢٠ دقيقة أو أكثر من مرة واحدة.

هذا الجهاز غير مخصص للاستخدام في الأغراض التالية:

- إزابة الثلج من الطعام
- طهي الطعام المجمد بالبخار
- طهي الطعام المخلوط بالفعل بالبخار
- طهي نفس المكونات بالبخار لأكثر من ٢٠ دقيقة
- طهي الأرز والمعكرونة
- خلط المكونات أولاً ثم طهيها بالبخار
- تسخين السوائل مثل الشربة أو الماء
- الحفاظ على الطعام ساخناً لعدة ساعات
- إعادة تسخين الطعام

تعبئة خزان الماء

١ قومي بملء كأس المعايرة بالماء حتى المستوى المطلوب (شكل ٣).

كأس المعايرة مُدرج بالمليلترات ويوضح الوقت الملائم للطهي بالبخار بالدقائق. اطّلي على كتيب الوصفات المنفصل للتعرف على المقادير التي يوصى بها بالنسبة للوصفات.

ملاحظة: لا تتخطي مستوى الحد الأقصى الموضح على كأس المعايرة (٢٠٠ ملي) للتأكد من عدم تعبئة خزان الماء بشكل زائد.

ملاحظة: ننصحك بعدم استخدام المياه المعدنية، حيث إن ما يحتوي عليه هذا النوع من المياه من معادن يُسبب تراكم الكلس داخل خزان الماء.

٢ صبي الماء في فتحة التعبئة وقومي بغلق الغطاء (شكل ٤).

ملاحظة: لا تقومي مطلقاً بوضع أي شيء غير الماء في خزان الماء.

وظيفة الطهي بالبخار

في حالة الطهي الخفيف بالبخار لأنواع معينة من الخضروات والفاكهة، تكون مثالية للأطفال الذين في مرحلة البدء في تناول الأطعمة الصلبة. الطهي بالبخار هو الطريقة الأكثر صحية لتحضير الطعام، حيث يحتفظ الطعام بالكثير من الفيتامينات والمغذيات الصحية الأخرى.

ملاحظة: يمكنك التعرف على الوصفات وأوقات الطهي المطلوبة بالنسبة لهذه الوصفات من كتيب الوصفات المنفصل. لاحظي أن الوصفات مرتبطة بعمر الطفل.

ملاحظة: لا تقومي بطهي المكونات المجمدة بالبخار لأن الجهاز لا يمكنه تسخين الأطعمة المجمدة إلى درجة الحرارة المطلوبة للطهي بالبخار. احرصي دائماً على إزابة الثلج من المكونات الصلبة المجمدة قبل طهيها بالبخار في هذا الجهاز. تخلصي من الماء الزائد من المكونات المناب الثلج منها قبل وضعها في الوعاء.

١ ركبّي وحدة الشفرات على حامل وحدة الشفرات في الوعاء (شكل ٥).

٢ قطّعي المكونات الصلبة إلى قطع صغيرة (مكعبات لا يزيد حجمها عن ٢ إلى ٣ سم) قبل وضعها في الوعاء.

ملاحظة: لا تقومي بعمل كميات كبيرة من المكونات الصلبة في المرة الواحدة. بدلاً من ذلك، قومي بعمل هذه المكونات على دفعات صغيرة.

٣ ضعي المكونات في الوعاء (شكل ٦).

ملاحظة: لا تتخطي الحافة العلوية من وحدة الشفرات الخضراء.

ملاحظة: لا تضعي الماء أو أي سائل آخر في الوعاء عند الطهي بالبخار، حتى لا يتلف الجهاز.

- احرص دائماً على فصل التيار الكهربائي عن الجهاز قبل تجميع أو فك أي جزء من الأجزاء وقبل التنظيف.
- احرص دائماً على فصل التيار الكهربائي عن الجهاز واتركه حتى يبرد قبل تنظيفه.
- لا تُقدّمي أبداً على استخدام الوعاء أو أي أجزاء أخرى من الجهاز في فرن الميكروويف، حيث إن الأجزاء المعدنية في مقبض الوعاء ووحدة الشفرات ليست مناسبة لمثل هذا الاستخدام.
- لا تُقدّمي أبداً على تعقيم الوعاء أو أي أجزاء أخرى من الجهاز في جهاز التعقيم أو فرن الميكروويف، حيث إن الأجزاء المعدنية في مقبض الوعاء ووحدة الشفرات ليست مناسبة لمثل هذا الاستخدام.
- هذا الجهاز مصمم للاستخدام المنزلي فقط. في حالة استخدام الجهاز بشكل غير ملائم أو استخدامه في أغراض مهنية أو شبه مهنية أو في حالة عدم استخدامه وفقاً للإرشادات الموضحة في دليل المستخدم، عندئذ يصبح الضمان لاغياً ولن تقبل شركة Philips بتحمل أي مسؤولية عن أي أضرار.
- ضعي الجهاز على سطح ثابت ومستوى وأقفي. تأكدي من وجود مساحة كافية حول الجهاز لتجنب حدوث التلف في أشياء مثل الخزائن أو الأشياء الأخرى، حيث ينبعث البخار الساخن من الجهاز خلال الاستخدام.
- لا تستخدمي الجهاز في حالة سقوطه أو تلفه بأي شكل من الأشكال. خذي الجهاز إلى أحد مراكز الخدمة المعتمدة من Philips لإصلاحه.
- لا تستخدمي وظيفة الطهي بالبخار بدون ماء.
- تأكدي من عدم تعبئة خزان الماء بشكل زائد(20 مللي كحد أقصى). لا تتخطي مستوى الحد الأقصى المبيّن على كأس المعايرة.
- عند طهي المكونات بالبخار، تأكدي من عدم تعبئة الوعاء بشكل زائد. تأكدي من أن الحافة العلوية لوحدة الشفرات الخضراء غير مغطاة بالطعام (شكل ٢).
- عند خلط السوائل، لا تتخطي مستوى الحد الأقصى المبيّن على الوعاء (٤٥٠ مللي).
- لا ترفعي أو تحركي الجهاز أثناء التشغيل.
- لا تقومي بإدخال أي أجسام في فتحة التعبئة أو منفذ خروج البخار.
- لا تقومي أبداً بإعادة تعبئة خزان الماء خلال عملية الطهي بالبخار، حيث يمكن أن يخرج الماء الساخن والبخار الساخن من الجهاز نتيجة لذلك.
- احرص دائماً على التأكد من أن الغطاء أصبح بارداً بعد الطهي بالبخار قبل فتحه لإضافة المزيد من المكونات للخلط، عند الضرورة.
- لا توصلي هذا الجهاز أبداً بمفتاح مؤقت أو نظام تحكم من بُعد لتفادي وقوع الخطر.
- احرص دائماً على التحقق من درجة حرارة طعام الأطفال على ظهر يدك قبل إطعام الطفل.
- احرص دائماً على التحقق من قوام طعام الأطفال. تأكدي من عدم وجود قطع كبيرة في الطعام.
- عند انتهاء عملية الطهي بالبخار(٢٠ دقيقة كحد أقصى)، لا تقومي بطهي طعام الأطفال بالبخار أو تسخينه مرة أخرى.
- فقط استخدم الملعقة المزودة لإخراج الطعام من الوعاء.
- تُساعد الإزالة المنتظمة للكلس على تجنب تلف الجهاز.
- مستوى الضجيج: LC = ٨٩ ديسيبل (أمبير).

نظام الأمان

هذا الجهاز مزود بغطاء داخلي للأمان. لا يعمل الجهاز إلا بعد تجميع كل الأجزاء بالشكل الملائم على وحدة الموتور. في حالة تجميع كل الأجزاء بالشكل الصحيح، سيتم تحرير قفل الأمان الداخلي. والجهاز مزود أيضاً بميزة الحماية من السخونة الزائدة. يمكن أن تحدث السخونة الزائدة إذا كانت الفترة بين كل عمليتين للطهي بالبخار قصيرة جداً أو في حالة استخدام وظيفة الخلط لفترة طويلة جداً أو في حالة وجود كمية زائدة من المكونات في الوعاء. إذا قامت وظيفة الحماية من السخونة الزائدة بإيقاف تشغيل الجهاز خلال الاستخدام، اضبطي مفتاح التحكم على واطركي الجهاز لضغط دقائق حتى يبرد. بعدئذ يمكنك استخدام الجهاز مرة أخرى.

الحقول الكهرومغناطيسية (EMF)

هذا الجهاز من Philips يتوافق مع كل المعايير المتعلقة بالحقول الكهرومغناطيسية (EMF). يُعد استخدام هذا الجهاز آمناً إذا استخدم بشكل صحيح حسب التعليمات الواردة في دليل المستخدم هذا، وذلك حسب الدلائل العلمية المتوفرة اليوم.

قبل الاستخدام لأول مرة

١ قومي بإزالة جميع مواد التغليف من الجهاز.

٢ نظّفي جميع الأجزاء باستثناء وحدة الموتور (انظري فصل "التنظيف والصيانة").

استخدام الجهاز

احرصي دائماً على التحقق من درجة حرارة طعام الأطفال على ظهر يدك قبل إطعام الطفل.

احرصي دائماً على التأكد من أن الغطاء أصبح بارداً بعد الطهي بالبخار قبل فتحه لإضافة المزيد من المكونات للخلط، عند الضرورة. لا تتعدى الكمية القصوى المبيّنة على الوعاء.

مقدمة

مبروك على شراكتك الجهاز ومرحبًا بك في عالم Philips AVENT! للاستفادة الكاملة من الدعم الذي تقدمه Philips AVENT، سجلي منتجك على www.philips.com/welcome. إن مجموعة جهاز الطهي بالبخار والخلط هذه مناسبة خصيصًا لإعداد الكميات الصغيرة من طعام الأطفال. كما توفر مجموعة جهاز الطهي بالبخار والخلط الدعم لجميع الآباء فيما يتعلق بتحضير الوجبات الطازجة لأطفالهم مع وظيفة بسيطة للطهي بالبخار والخلط مُدمجة في جهاز واحد.

الوصف العام للمنتج (شكل 1)

- 1 غطاء يحتوي على فتحة لخروج البخار
- 2 المصفاة
- 3 وحدة الشفرات
- 4 وعاء مزود بحامل لوحدة الشفرات
- 5 منطقة القفل للمقبض
- 6 منفذ البخار في وحدة الموتور (المحرك)
- 7 فتحة التعبئة في خزان الماء
- 8 وحدة الموتور
- 9 لمبة الطهي بالبخار
- 10 مفاتيح التحكم
- 11 صمام من
- 12 ملعقة
- 13 كأس المعايرة
- 14 الجزء السفلي من الجهاز مع سلك توصيل الكهرباء

هام

يرجى قراءة دليل المستخدم هذا بعناية قبل استخدام الجهاز والاحتفاظ به للرجوع إليه في المستقبل.

خطر

يجب ألا تغمر وحدة الموتور أبدًا في الماء أو أي سائل آخر أو تشطفها تحت ماء الصنبور الجاري.

تحذير

- تأكد من أن الفولتية الموضحة على الجهاز تتوافق مع فولتية التيار الكهربائي الداخلي قبل توصيل الجهاز.
- لا تستخدم الجهاز إذا كان سلك توصيل الكهرباء أو القابس أو الجهاز نفسه تالفًا.
- في حالة تلف سلك توصيل الكهرباء، يجب استبداله دومًا عن طريق Philips أو من أي مركز صيانة معتمد منها أو بواسطة أشخاص على نفس الدرجة من التأهيل لتفادي وقوع الخطر.
- هذا الجهاز غير مخصص للاستخدام عن طريق أشخاص يعانون من نقص في القدرات الجسدية أو الحسية أو العقلية (بما في ذلك الأطفال)، أو من نقصهم الخبرة والمعرفة، ما لم تتوافر لهم المراقبة أو تعليمات استعمال الجهاز عن طريق شخص يكون مسئولًا عن سلامتهم.
- يجب مراقبة الأطفال للتأكد من عدم عبثهم بالجهاز.
- احتفظي بالجهاز بعيدًا عن متناول الأطفال.
- لا تلمسي شفرات الخلط، وبخاصة عندما يكون الجهاز موصولًا بالكهرباء، فهي حادة للغاية.
- إذا علقت الشفرات، افصلي الجهاز قبل إزالة المحتويات التي تعيق الشفرات.
- يسخن الجهاز جدًا خلال الطهي بالبخار ويمكن أن يتسبب في الحروق في حالة لمسه. لا ترفعي الوعاء إلا باستخدام المقبض فقط.
- احترسي من البخار الساخن الخارج من الوعاء خلال الطهي بالبخار وعند إزالة الغطاء.
- احترسي من البخار الساخن الخارج من فتحة التعبئة الخاصة بخزان الماء عند فتح الغطاء.
- عند انتهاء عملية الطهي بالبخار، يستمر البخار الساخن في الانبعاث من منفذ البخار الموجود بوحدة الموتور وفتحة خروج البخار الموجودة في غطاء الوعاء لبعض الوقت. احترسي عند رفع الوعاء من وحدة الموتور.
- في حالة استخدام الجهاز بشكل غير ملائم، يمكن أن يخرج البخار الساخن من فتحة التعبئة. ارجعي إلى فصل "اكتشاف المشكلات وحلها" لتجنب هذه المشكلة أو لحلها.
- لا تترك الجهاز يعمل بدون مراقبة.

تنبيه

- لا تُقدمي أبدًا على استخدام أي ملحقات أو أجزاء من شركات تصنيع أخرى غير التي توصي بها شركة Philips تحديدًا. فإذا استخدمت مثل هذه الملحقات أو الأجزاء، فسيصبح ضمانك لاغيًا.
- لا تضعي الجهاز على أو بالقرب من أحد المواقد أو البوتاجازات العاملة أو التي لا تزال ساخنة.

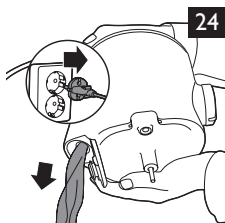
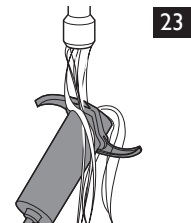
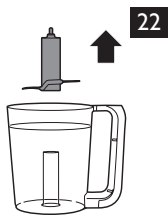
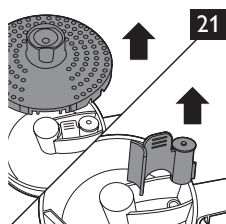
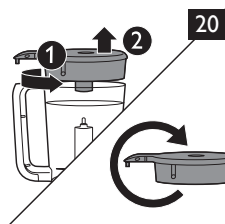
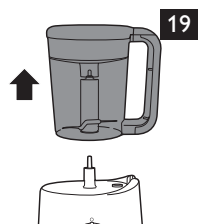
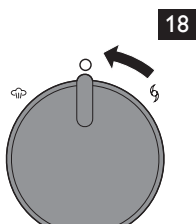
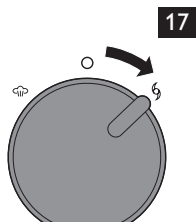
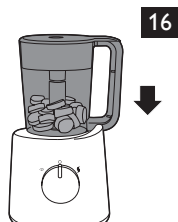
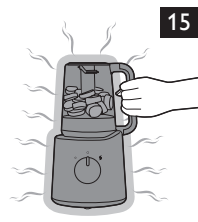
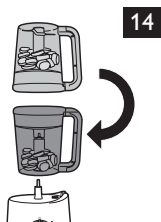
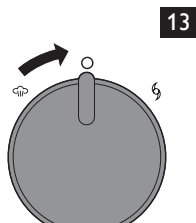
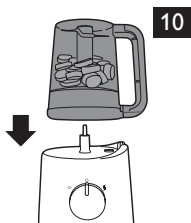
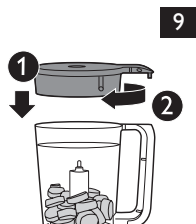
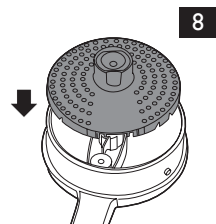
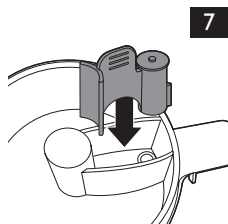
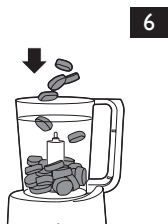
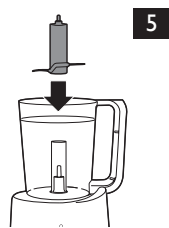
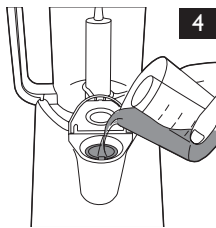
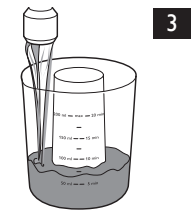
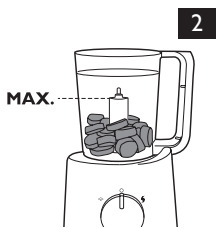

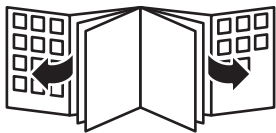



www.philips.com

 100% recycled paper
100% papier recyclé
100% 循环再造纸

4203.000.6224.5