

# Always here to help you

Register your product and get support at  
[www.philips.com/welcome](http://www.philips.com/welcome)

QT4015

Question?  
Contact  
Philips



## User manual

# PHILIPS

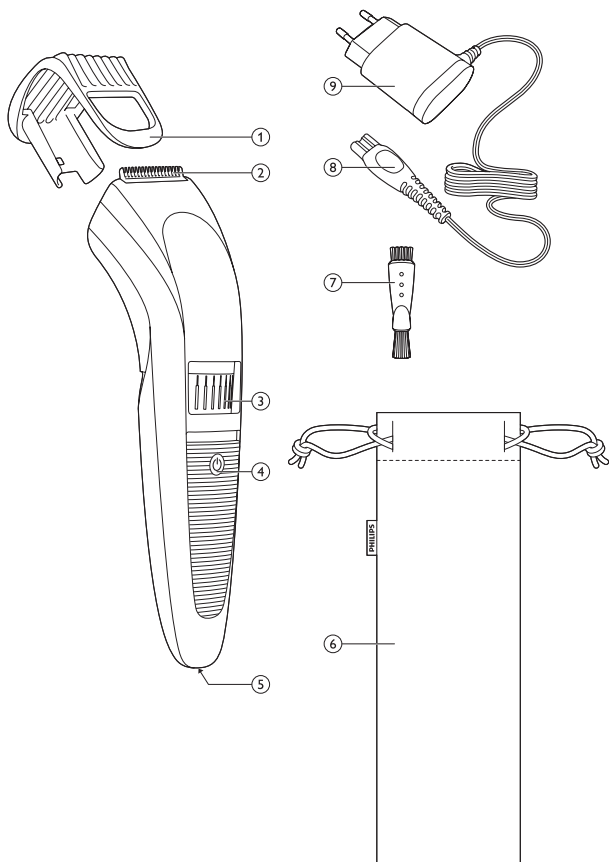

|                      |    |
|----------------------|----|
| <b>ENGLISH</b>       | 4  |
| <b>ESPAÑOL</b>       | 13 |
| <b>FRANÇAIS</b>      | 23 |
| <b>INDONESIA</b>     | 33 |
| 한국어                  | 42 |
| <b>BAHASA MELAYU</b> | 51 |
| <b>PORTUGUÊS</b>     | 61 |
| ภาษาไทย              | 70 |
| <b>TIẾNG VIỆT</b>    | 78 |
| 繁體中文                 | 88 |
| 简体中文                 | 96 |

## Introduction

Congratulations on your purchase and welcome to Philips! To fully benefit from the support that Philips offers, register your product at [www.philips.com/welcome](http://www.philips.com/welcome).

## General description (Fig. 1)

- 1 Trimming comb
- 2 Cutting unit
- 3 Precision Zoom Lock™ adjustment ring
- 4 On/off slide with battery indicator
- 5 Socket for appliance plug
- 6 Pouch
- 7 Brush
- 8 Appliance plug
- 9 Adapter

## Important

Read this user manual carefully before you use the appliance and save it for future reference.

### **Danger**

- Make sure the adapter does not get wet.

### **Warning**

- The adapter contains a transformer. Do not cut off the adapter to replace it with another plug, as this causes a hazardous situation.
- This appliance is not intended for use by persons (including children) with reduced physical, sensory or mental capabilities, or lack of experience and knowledge, unless they have been given supervision or instruction concerning use of the appliance by a person responsible for their safety.
- Children should be supervised to ensure that they do not play with the appliance.

**Caution**

- Never immerse the appliance in water or rinse it under the tap. Only the cutting unit can be rinsed under the tap.
- Use, charge and store the appliance at a temperature between 5°C and 35°C.
- Only use the adapter supplied.
- If the adapter is damaged, always have it replaced with one of the original type in order to avoid a hazard.
- This appliance is only intended for trimming the human beard. Do not use it for any other purpose.
- Do not use the appliance if the cutting unit or the trimming comb is damaged or broken, as this may cause injury.

**Electromagnetic fields**

This Philips appliance complies with all standards regarding electromagnetic fields (EMF). If handled properly and according to the instructions in this user manual, the appliance is safe to use based on scientific evidence available today.

**General**

- The appliance is equipped with an automatic voltage selector and is suitable for mains voltages from 100 to 240 volts.
- The adapter transforms 100-240 volts to a safe low voltage of less than 24 volts.

## Charging

Charge the appliance fully before you use it for the first time.

It takes approximately 1 hour to fully charge the appliance.

When it is fully charged, the appliance has a cordless operating time of up to 60 minutes.

*Note: You can use the appliance cordless as well as connected to the mains.*

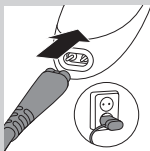
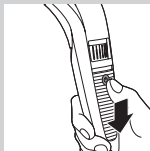

- 1** Make sure the appliance is switched off.
- 2** Insert the appliance plug into the appliance.
- 3** Put the adapter in the wall socket.
  - ▶ The charging light starts to flash green to indicate that the appliance is charging.
  - ▶ When the battery is fully charged, the charging light lights up green continuously.
 After 30 minutes, the charging light goes out.
- 4** After charging, remove the adapter from the wall socket and pull the appliance plug out of the appliance.

### Battery low

When the battery is almost empty (when there are only 5 or fewer trimming minutes left), the charging light flashes orange.

### Optimising the lifetime of the rechargeable battery

When you have charged the appliance for the first time, we advise you to use it until the battery is completely empty. Continue to use the appliance until the motor almost stops running during a session. Then recharge the battery. Follow this procedure at least twice a year.

## Using the appliance

Always comb the beard and/or moustache with a fine comb before you start trimming.

**When you trim for the first time, be careful.**

**Do not move the trimmer too fast. Make smooth and gentle movements.**

### Trimming with comb

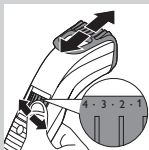

- 1 Turn the Precision Zoom Lock™ adjustment ring to the desired setting. The selected setting is the setting in the centre of the adjustment ring.

See the table below for an overview of the settings and the resulting hair lengths.

| Setting | Resulting hair length | Setting | Resulting hair length |
|---------|-----------------------|---------|-----------------------|
| .       | 0.5mm                 | .       | 5.5mm                 |
| 1       | 1mm                   | 6       | 6mm                   |
| .       | 1.5mm                 | .       | 6.5mm                 |
| 2       | 2mm                   | 7       | 7mm                   |
| .       | 2.5mm                 | .       | 7.5mm                 |
| 3       | 3mm                   | 8       | 8mm                   |
| .       | 3.5mm                 | .       | 8.5mm                 |
| 4       | 4mm                   | 9       | 9mm                   |
| .       | 4.5mm                 | .       | 9.5mm                 |
| 5       | 5mm                   | 10      | 10mm                  |

*Note: When you trim for the first time, start at the highest setting (10) to familiarise yourself with the appliance.*



**2** Switch on the appliance.

**3** To trim most effectively, move the trimmer against the hair growth direction. Make sure the surface of the comb always stays in contact with the skin.

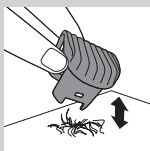

**4** If a lot of hair has accumulated in the beard trimming comb, remove the comb and blow and/or shake the hair out of it. The selected setting does not change when you do this.

### Trimming at the unique 'stubble look' setting



**1** To create a 'stubble look', trim with the beard trimming comb set to setting 1.

### Trimming without comb

Use the trimmer without beard trimming comb to trim full beards and single hairs.

Be careful when you trim without comb because the cutting element removes every hair it touches.

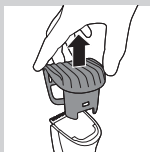

**1** Pull the beard trimming comb off the appliance as shown in figure 8.

**2** Switch on the appliance.





- 3 Make well-controlled movements. Touch the hair lightly with the trimmer.

### Corded trimming

If the battery is low, you can also use the appliance from the mains:

- 1 Switch off the appliance, insert the adapter in the wall socket and wait a few seconds before you switch on the appliance.

### Cleaning

Never use scouring pads, abrasive cleaning agents or aggressive liquids such as alcohol, petrol or acetone to clean the appliance.

- 1 Make sure the appliance is switched off and disconnected from the mains.
- 2 Wipe the housing of the appliance with a dry cloth.

Never immerse the appliance in water or rinse it under the tap.

- 3 Remove the trimming comb and clean it with the brush.
- 4 Remove the cutting unit by pushing against the teeth of the cutting unit and clean it with the brush or rinse it under the tap.

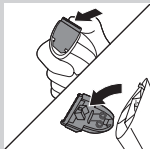

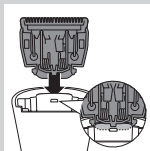

- 5** Shake off excess water and place the cutting unit back by inserting the lug of the cutting unit into the guiding slot.
- 6** Push the cutting unit back onto the appliance ('click').

## Replacement

Only replace a worn or damaged cutting unit with an original Philips cutting unit, available from authorised Philips service centres.

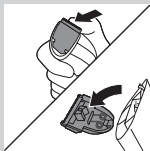

- 1** Open the cutting unit.
- 2** Remove the old cutting unit by pushing against the teeth of the cutting unit.
- 3** Insert the lug of the new cutting unit into the guiding slot.

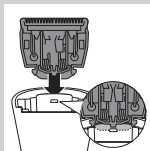

- 4** Push the cutting unit back onto the appliance ('click').

## Ordering accessories

To purchase accessories for this appliance, please visit our online shop at **[www.shop.philips.com/service](http://www.shop.philips.com/service)**. If the online shop is not available in your country, go to your Philips dealer or a Philips service centre. If you have any difficulties obtaining accessories for your appliance, please contact the Philips Consumer Care Centre in your country. You find its contact details in the worldwide guarantee leaflet.

## Environment



- Do not throw away the appliance with the normal household waste at the end of its life, but hand it in at an official collection point for recycling. By doing this, you help to preserve the environment.



- The built-in rechargeable battery contains substances that may pollute the environment. Always remove the battery before you discard and hand in the appliance at an official collection point. Dispose of the battery at an official collection point for batteries. If you have trouble removing the battery, you can also take the appliance to a Philips service centre. The staff of this centre will remove the battery for you and will dispose of it in an environmentally safe way.

## Removing the rechargeable batteries

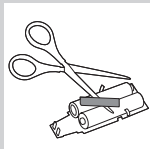
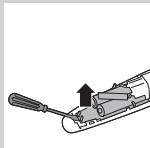
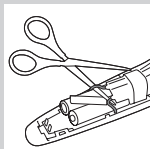
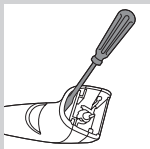

Only remove the rechargeable batteries if they are completely empty.

- 1** Disconnect the appliance from the mains and let the appliance run until the motor stops.
- 2** Insert a screwdriver in the hair chamber to separate the housing part.
- 3** Cut the wires close to the batteries with a pair of household scissors.
- 4** Remove the printed circuit board with the rechargeable batteries.
- 5** Cut the battery tabs with a pair of scissors and separate the batteries from the printed circuit board.

Do not connect the appliance to the mains again after you have opened it.

## Guarantee and service

If you need service or information or if you have a problem, please visit the Philips website at **[www.philips.com/support](http://www.philips.com/support)** or contact the Philips Consumer Care Centre in your country. You find its phone number in the worldwide guarantee leaflet. If there is no Consumer Care Centre in your country, go to your local Philips dealer.

## Introducción

Enhorabuena por la compra de este producto y bienvenido a Philips. Para sacar el mayor partido de la asistencia que Philips le ofrece, registre su producto en [www.philips.com/welcome](http://www.philips.com/welcome).

## Descripción general (fig. 1)

- 1 Peine-guía
- 2 Unidad de corte
- 3 Aro de ajuste™ (Precision Zoom Lock)
- 4 Botón de encendido/apagado con indicador de batería
- 5 Toma para la clavija del aparato
- 6 Funda
- 7 Cepillo
- 8 Clavija del aparato
- 9 Adaptador de corriente

## Importante

Antes de usar el aparato, lea atentamente este manual de usuario y consérvelo por si necesitara consultarlo en el futuro.

### Peligro

- Asegúrese de que el adaptador no se moje.

### Advertencia

- El adaptador incorpora un transformador. No corte el adaptador para sustituirlo por otra clavija, ya que podría provocar situaciones de peligro.
- Este aparato no debe ser usado por personas (adultos o niños) con su capacidad física, psíquica o sensorial reducida, ni por quienes no tengan los conocimientos y la experiencia necesarios, a menos que sean supervisados o instruidos acerca del uso del aparato por una persona responsable de su seguridad.

- Asegúrese de que los niños no jueguen con este aparato.

### **Precaución**

- No sumerja nunca el aparato en agua ni lo enjuague bajo el grifo. Solo la unidad de corte se puede enjuagar bajo el grifo.
- Utilice, cargue y guarde el aparato a una temperatura entre 5 °C y 35 °C.
- Utilice únicamente el adaptador que se suministra.
- Si el adaptador está dañado, sustitúyalo siempre por otro del modelo original para evitar situaciones de peligro.
- Este aparato sólo debe ser usado para cortar la barba humana. No lo utilice con otra finalidad.
- No utilice el aparato si la unidad de corte o el peine-guía están dañados o rotos, ya que podrían ocasionar lesiones.

### **Campos electromagnéticos**

Este aparato Philips cumple todos los estándares sobre campos electromagnéticos (CEM). Si se utiliza correctamente y de acuerdo con las instrucciones de este manual, el aparato se puede usar de forma segura según los conocimientos científicos disponibles hoy en día.

### **General**

- El aparato está equipado con un selector automático de voltaje y es apto para voltajes de red entre 100 y 240 voltios.
- El adaptador transforma la corriente de 100 - 240 voltios en un bajo voltaje de seguridad inferior a 24 voltios.

## Carga

Cargue completamente el aparato antes de usarlo por primera vez.

El aparato tarda aproximadamente 1 hora en cargarse por completo.

Cuando está totalmente cargado, el aparato proporciona un tiempo de funcionamiento sin cable de hasta 60 minutos.

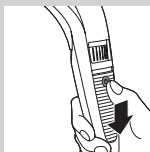

*Nota: Puede utilizar el aparato conectado a la red o sin cable.*

**1** Asegúrese de que el aparato está apagado.

**2** Inserte la clavija del aparato en el mismo.

**3** Enchufe el adaptador a la toma de corriente.

▶ El piloto de carga comienza a parpadear en verde para indicar que el aparato se está cargando.

▶ Cuando la batería está completamente cargada, el piloto de carga se enciende en verde de forma continua. El piloto de carga se apaga después de unos 30 minutos.

**4** Después de la carga, desenchufe el adaptador de la toma de corriente y saque la clavija del aparato.

### Batería baja

Cuando la batería está casi descargada (cuando quedan 5 minutos o menos de corte), el piloto de carga parpadea en color naranja.

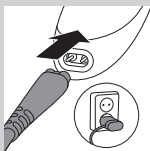

## Cómo optimizar la vida útil de la batería recargable

Cuando se haya cargado el aparato por primera vez, le aconsejamos que lo utilice hasta que la batería se descargue por completo. Continúe utilizando el aparato hasta que el motor casi deje de funcionar durante la sesión. Entonces recargue la batería. Siga este procedimiento por lo menos dos veces al año.

## Uso del aparato

Antes de comenzar a recortar, peine la barba o el bigote con un peine fino.

Cuando recorte por primera vez, tenga cuidado. No mueva el barbero demasiado rápido. Haga movimientos lentos y suaves.

## Cómo recortar con el peine-guía

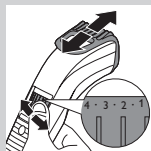

- 1** Gire el aro de ajuste (Precision Zoom Lock)<sup>TM</sup> hasta la posición deseada. La posición seleccionada es la que está en el centro del aro de ajuste.

Consulte la tabla que aparece más abajo para ver las distintas posiciones y la correspondiente longitud de barba.

| Posición | Longitud de barba resultante | Posición | Longitud de barba resultante |
|----------|------------------------------|----------|------------------------------|
| .        | 0,5 mm                       | .        | 5,5 mm                       |
| 1        | 1 mm                         | 6        | 6 mm                         |
| .        | 1,5 mm                       | .        | 6,5 mm                       |
| 2        | 2 mm                         | 7        | 7 mm                         |
| .        | 2,5 mm                       | .        | 7,5 mm                       |



| Posición | Longitud de barba resultante | Posición | Longitud de barba resultante |
|----------|------------------------------|----------|------------------------------|
| 3        | 3 mm                         | 8        | 8 mm                         |
| .        | 3,5 mm                       | .        | 8,5 mm                       |
| 4        | 4 mm                         | 9        | 9 mm                         |
| .        | 4,5 mm                       | .        | 9,5 mm                       |
| 5        | 5 mm                         | 10       | 10 mm                        |

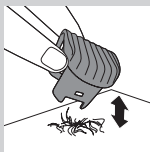

*Nota: Cuando recorte por primera vez, seleccione la posición más alta (10) para familiarizarse con el aparato.*

- 2** Encienda el aparato.
- 3** Para cortar de la forma más eficaz, desplace el aparato en dirección contraria a la de crecimiento del pelo. Asegúrese de que la superficie del peine esté siempre en contacto con la piel.
- 4** Si se ha acumulado mucho pelo en el peine-guía para la barba, quite éste del aparato y elimine el pelo soplando o sacudiendo el peine. La posición seleccionada no cambiará.

### **Corte con la posición “aspecto de barba de dos días”**



- 1** Para obtener un “aspecto de barba de tres días”, recorte con el peine-guía para barba en la posición 1.

## Cómo recortar sin peine-guía

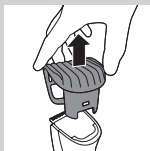

Utilice el barbero sin el peine-guía para recortar completamente la barba y para pelos sueltos.

Tenga cuidado cuando corte sin el peine-guía, ya que el elemento de corte elimina todo el pelo que toca.

- 1** Quite el peine-guía para la barba del aparato tirando de él como se muestra en la figura 8.
- 2** Encienda el aparato.
- 3** Haga movimientos bien controlados y toque el pelo de la barba sólo ligeramente con el barbero.

## Corte con el aparato enchufado a la red

Si la batería tiene poca carga, también puede usar el aparato enchufado a la red:

- 1** Apague el aparato, inserte el adaptador en la toma de corriente y espere unos segundos antes de encender el aparato.

## Limpieza

No utilice estropajos, agentes abrasivos ni líquidos agresivos, como alcohol, gasolina o acetona, para limpiar el aparato.

- 1** Asegúrese de que el aparato está apagado y desenchufado de la red eléctrica.
- 2** Limpie la carcasa del aparato con un paño seco.

No sumerja nunca el aparato en agua ni lo enjuague bajo el grifo.

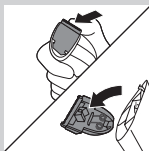

- 3** Quite el peine-guía y límpielo con el cepillo.
- 4** Quite la unidad de corte empujando contra los dientes de la misma y límpiela con el cepillo enjuéguela bajo el grifo.

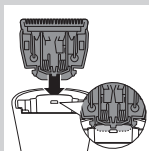

- 5** Sacuda el exceso de agua y vuelva a colocar la unidad de corte insertando el saliente de la misma en la ranura de guía.
- 6** Presione para encajar la unidad de corte en el aparato (“clic”).

## Sustitución

Sustituya las unidades de corte gastadas o deterioradas únicamente por unidades de corte Philips originales, disponibles en los centros de servicio autorizados por Philips.

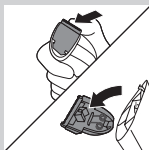

- 1** Abra la unidad de corte.
- 2** Quite la unidad de corte antigua empujando contra los dientes de la misma.

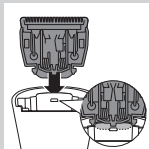

- 3** Introduzca el saliente de la nueva unidad de corte en la ranura de guía.



- 4** Presione para encajar la unidad de corte en el aparato (“clic”).

## Solicitud de accesorios

Si desea adquirir accesorios para este aparato, visite nuestra tienda en línea en

**[www.shop.philips.com/service](http://www.shop.philips.com/service)**. Si la tienda en línea no está disponible en su país, diríjase a su distribuidor Philips o a un centro de servicio Philips. Si tiene cualquier dificultad para obtener accesorios para su aparato, póngase en contacto con el Servicio de Atención al Cliente de Philips en su país. Encontrará los datos de contacto en el folleto de la Garantía Mundial.

## Medio ambiente



- Al final de su vida útil, no tire el aparato junto con la basura normal del hogar. Llévelo a un punto de recogida oficial para su reciclado. De esta manera ayudará a conservar el medio ambiente.



- La batería recargable incorporada contiene sustancias que pueden contaminar el medio ambiente. Quite siempre la batería antes de deshacerse del aparato o de llevarlo a un punto de recogida oficial. Deposite la batería en un lugar de recogida oficial. Si no puede extraer la batería, puede llevar el aparato a un servicio de asistencia técnica de Philips. El personal del servicio de asistencia extraerá la batería y se deshará de ella de forma no perjudicial para el medio ambiente.

## Cómo extraer la batería recargable

Quite las baterías recargables sólo si están completamente descargadas.

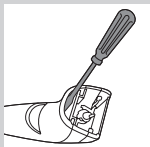

- 1** Desenchufe el aparato de la red y deje que funcione hasta que el motor se pare.
- 2** Introduzca un destornillador en la cámara de recogida del pelo para separar la pieza de la carcasa.

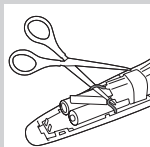

- 3** Corte los cables de conexión de las baterías con unas tijeras.

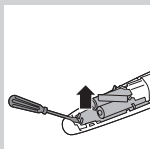

- 4** Retire el circuito impreso con las baterías recargables conectadas al mismo.

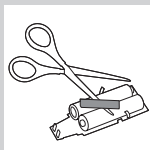

- 5** Corte las pestañas de las baterías con unas tijeras y separe las baterías del circuito impreso.

No conecte el aparato a la red eléctrica una vez que se haya abierto.

## Garantía y servicio

Si necesita información o si tiene algún problema, visite la página Web de Philips en **[www.philips.com/support](http://www.philips.com/support)**, o póngase en contacto con el Servicio de Atención al Cliente de Philips de su país. Hallará el número de teléfono en el folleto de la garantía mundial. Si no hay Servicio de Atención al Cliente en su país, diríjase a su distribuidor local de Philips.

## Introduction

Félicitations pour votre achat et bienvenue dans l'univers Philips ! Pour profiter pleinement de l'assistance Philips, enregistrez votre produit sur le site à l'adresse suivante : [www.philips.com/welcome](http://www.philips.com/welcome).

## Description générale (fig. 1)

- 1 Sabot
- 2 Bloc tondeuse
- 3 Precision Zoom Lock™ (anneau de réglage)
- 4 Bouton coulissant marche/arrêt avec indicateur de batterie
- 5 Prise pour la fiche de l'appareil
- 6 Housse
- 7 Brosse
- 8 Fiche de l'appareil
- 9 Adaptateur

## Important

Lisez attentivement ce mode d'emploi avant d'utiliser l'appareil et conservez-le pour un usage ultérieur.

### **Danger**

- Veillez à ce que l'adaptateur ne soit pas en contact avec de l'eau.

### **Avertissement**

- L'adaptateur contient un transformateur. N'essayez pas de remplacer la fiche de l'adaptateur pour éviter tout accident.
- Cet appareil n'est pas destiné à être utilisé par des personnes (notamment des enfants) dont les capacités physiques, sensorielles ou intellectuelles sont réduites, ou par des personnes manquant d'expérience ou de connaissances, à moins que

celles-ci ne soient sous surveillance ou qu'elles n'aient reçu des instructions quant à l'utilisation de l'appareil par une personne responsable de leur sécurité.

- Veillez à ce que les enfants ne puissent pas jouer avec l'appareil.

### **Attention**

- N'immergez jamais l'appareil dans l'eau et ne le rincez pas sous le robinet. Seul le bloc tondeuse peut être rincé sous le robinet.
- Utilisez, rechargez et conservez l'appareil à une température comprise entre 5 °C et 35 °C.
- Utilisez exclusivement l'adaptateur fourni.
- Si l'adaptateur secteur est endommagé, il doit toujours être remplacé par un adaptateur secteur de même type pour éviter tout accident.
- L'appareil a été conçu pour tailler la barbe exclusivement. Toute autre utilisation est à proscrire.
- Afin d'éviter tout accident, n'utilisez pas l'appareil si le bloc tondeuse ou le sabot est endommagé ou cassé.

### **Champs électromagnétiques**

Cet appareil Philips est conforme à toutes les normes relatives aux champs électromagnétiques (CEM). Il répond aux règles de sécurité établies sur la base des connaissances scientifiques actuelles s'il est manipulé correctement et conformément aux instructions de ce mode d'emploi.

### **Général**

- Cet appareil est équipé d'un sélecteur de tension automatique et est conçu pour une tension secteur comprise entre 100V et 240V.
- L'adaptateur transforme la tension de 100-240V en une tension de sécurité de moins de 24V.



## Charge

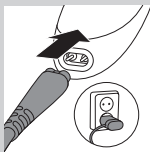
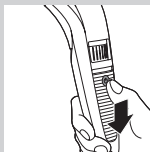

Rechargez complètement l'appareil avant la première utilisation.  
Une charge complète de l'appareil dure environ 1 heure.

Un appareil complètement chargé offre une autonomie de 60 minutes environ.

*Remarque : Vous pouvez utiliser l'appareil sans fil et le brancher sur secteur.*

- 1** Assurez-vous que l'appareil est éteint.
- 2** Insérez la fiche dans l'appareil.
- 3** Branchez l'adaptateur sur la prise secteur.
  - ▶ Le voyant de charge se met à clignoter en vert pour indiquer que l'appareil est en cours de charge.
  - ▶ Lorsque la batterie est complètement chargée, le voyant de charge s'allume en vert de manière continue. Après 30 minutes, le voyant de charge s'éteint.
- 4** Une fois la charge terminée, débranchez l'adaptateur de la prise murale, puis retirez la fiche de l'appareil.

### Piles faibles

Lorsque la batterie est presque vide (5 minutes ou moins de rasage restantes), le voyant de charge clignote en orange.

## Optimisation de la durée de vie de la batterie rechargeable

Une fois l'appareil chargé pour la première fois, il est conseillé de l'utiliser jusqu'à ce que la batterie soit complètement déchargée. Laissez l'appareil fonctionner jusqu'à ce que le moteur soit sur le point de s'arrêter pendant une séance. Ensuite, rechargez la batterie. Effectuez cette opération au moins deux fois par an.

## Utilisation de l'appareil

Peignez toujours votre barbe et/ou votre moustache à l'aide d'un peigne fin avant de la tailler.

Soyez prudent lorsque vous utilisez la tondeuse pour la première fois. N'effectuez pas de mouvements rapides, mais des mouvements uniformes et tout en douceur.

## Tonte avec le sabot

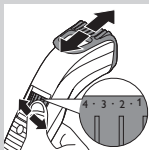

**1** Tournez le Precision Zoom Lock™ (anneau de réglage) sur la position souhaitée. Le réglage sélectionné est celui au centre de l'anneau de réglage.

Consultez le tableau ci-dessous pour connaître les réglages et les longueurs de coupe correspondantes.

| Réglage | Longueur obtenue | Réglage | Longueur obtenue |
|---------|------------------|---------|------------------|
| .       | 0,5 mm           | .       | 5,5 mm           |
| 1       | 1 mm             | 6       | 6 mm             |
| .       | 1,5 mm           | .       | 6,5 mm           |

| Réglage | Longueur obtenue | Réglage | Longueur obtenue |
|---------|------------------|---------|------------------|
| 2       | 2 mm             | 7       | 7 mm             |
| .       | 2,5 mm           | .       | 7,5 mm           |
| 3       | 3 mm             | 8       | 8 mm             |
| .       | 3,5 mm           | .       | 8,5 mm           |
| 4       | 4 mm             | 9       | 9 mm             |
| .       | 4,5 mm           | .       | 9,5 mm           |
| 5       | 5 mm             | 10      | 10 mm            |

*Remarque : Si vous utilisez l'appareil pour la première fois, commencez par sélectionner le réglage maximum (10 mm) pour vous y habituer.*

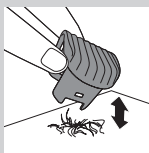

- 2** Allumez l'appareil.
- 3** Pour obtenir des résultats optimaux, déplacez la tondeuse dans le sens inverse de la pousse des poils. Veillez à ce que le sabot reste toujours en contact avec la peau.
- 4** Si des poils se sont accumulés dans le sabot pour barbe, retirez-le et enlevez les poils en secouant le sabot et/ou en soufflant dessus. Cette opération ne modifie pas la longueur de coupe sélectionnée.

## Réglage pour obtenir une barbe de plusieurs jours



- 1 Pour obtenir un effet « barbe de trois jours », utilisez la tondeuse avec le sabot pour barbe réglé sur la position 1.

### Tonte sans sabot

Utilisez la tondeuse sans le sabot pour barbe pour vous raser complètement la barbe ou pour éliminer les poils rebelles.



Faites attention lorsque vous procédez à la tonte sans sabot car les poils sont coupés à la racine.

- 1 Retirez le sabot pour barbe de l'appareil tel qu'illustré à la figure 8.
- 2 Allumez l'appareil.
- 3 Effectuez des mouvements précis et touchez légèrement les poils avec la tondeuse.



### Utilisation de la tondeuse sur secteur

Si le niveau de charge de la batterie est faible, vous pouvez utiliser l'appareil sur secteur :

- 1 Éteignez l'appareil, branchez l'adaptateur sur la prise secteur et patientez quelques secondes avant de mettre l'appareil en marche.

## Nettoyage

N'utilisez jamais de tampons à récurer, de produits abrasifs ou de détergents agressifs tels que de l'alcool, de l'essence ou de l'acétone pour nettoyer l'appareil.

- 1** Assurez-vous que l'appareil est éteint et débranché.
- 2** Essuyez le boîtier de l'appareil à l'aide d'un chiffon sec.

N'immergez jamais l'appareil dans l'eau et ne le rincez pas sous le robinet.

- 3** Retirez le sabot et nettoyez-le à l'aide de la brosse.
- 4** Enlevez le bloc tondeuse en poussant sur les dents du bloc tondeuse et nettoyez-le à l'aide de la brosse ou rincez-le sous le robinet.
- 5** Secouez l'appareil pour éliminer l'excès d'eau et remettez le bloc tondeuse en place en insérant la languette du bloc tondeuse dans la fente prévue à cet effet.
- 6** Replacez le bloc tondeuse sur l'appareil (clic).

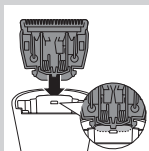
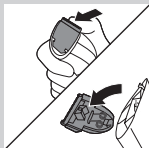

## Remplacement

Un bloc tondeuse utilisé ou endommagé doit être remplacé uniquement par un bloc tondeuse d'origine Philips, disponible auprès d'un Centre Service Agréé Philips.

- 1** Ouvrez le bloc tondeuse.
- 2** Enlevez l'ancien bloc tondeuse en poussant sur les dents du bloc tondeuse.

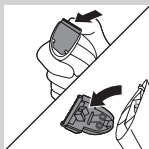

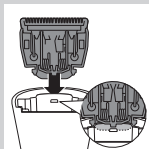

- 3** Insérez la languette du nouveau bloc tondeuse dans la fente prévue à cet effet.



- 4** Replacez le bloc tondeuse sur l'appareil (clic).

### Commande d'accessoires

Pour acheter des accessoires pour cet appareil, rendez-vous sur notre boutique en ligne à l'adresse **[www.shop.philips.com/service](http://www.shop.philips.com/service)**. Si la boutique en ligne n'est pas disponible dans votre pays, contactez votre revendeur Philips ou un Centre Service Agréé Philips. Si vous rencontrez des problèmes pour vous procurer des accessoires pour votre appareil, contactez le Service Consommateurs Philips de votre pays. Vous en trouverez les coordonnées dans le dépliant de garantie internationale.

### Environnement



- Lorsqu'il ne fonctionnera plus, ne jetez pas l'appareil avec les ordures ménagères, mais déposez-le à un endroit assigné à cet effet, où il pourra être recyclé. Vous contribuerez ainsi à la protection de l'environnement.



- La batterie rechargeable intégrée contient des substances qui peuvent nuire à l'environnement. Veillez à toujours retirer la batterie avant de jeter l'appareil ou de le déposer à un endroit assigné à cet effet. Déposez la batterie usagée à un endroit assigné à cet effet. Si vous n'arrivez pas à retirer la batterie, vous pouvez apporter l'appareil dans un Centre Service Agréé Philips qui prendra toute l'opération en charge pour préserver l'environnement.

### Retrait des batteries rechargeables

Ne retirez la batterie que lorsqu'elle est complètement déchargée.

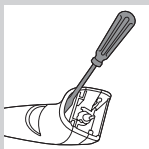

- 1** Débranchez l'appareil de la prise secteur et laissez-le fonctionner jusqu'à l'arrêt complet du moteur.
- 2** Insérez un tournevis dans le compartiment à poils pour séparer la partie du boîtier.

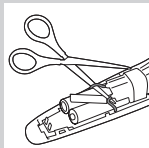

- 3** Coupez les fils près des batteries avec des ciseaux.

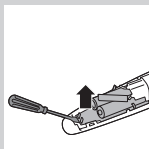

- 4** Retirez le circuit imprimé ainsi que les batteries rechargeables.

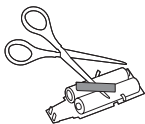

- 5** Coupez les languettes des batteries avec une paire de ciseaux et séparez les batteries du circuit imprimé.

Ne branchez plus l'appareil sur le secteur après avoir l'avoir ouvert.

### Garantie et service

Si vous souhaitez obtenir des informations supplémentaires, faire réparer l'appareil ou si vous rencontrez un problème, rendez-vous sur le site Web de Philips à l'adresse **[www.philips.com/support](http://www.philips.com/support)** ou contactez le Service Consommateurs Philips de votre pays. Vous trouverez le numéro de téléphone correspondant sur le dépliant de garantie internationale. S'il n'existe pas de Service Consommateurs Philips dans votre pays, renseignez-vous auprès de votre revendeur Philips local.



## Pendahuluan

Selamat atas pembelian Anda dan selamat datang di Philips! Untuk memanfaatkan sepenuhnya dukungan yang ditawarkan Philips, daftarkan produk Anda di [www.philips.com/welcome](http://www.philips.com/welcome).

## Gambaran umum (Gbr. 1)

- 1 Sisir pemangkas
- 2 Unit pemotong
- 3 Ring penyesuai Precision Zoom Lock™
- 4 Geseran on/off dengan indikator baterai
- 5 Soket steker alat
- 6 Kantung
- 7 Sikat
- 8 Steker alat
- 9 Adaptor

## Penting

Bacalah petunjuk penggunaan ini dengan saksama sebelum Anda menggunakan alat dan simpanlah sebagai referensi di masa mendatang.

### Bahaya

- Pastikan adaptor tidak basah.

### Peringatan

- Adaptor berisi trafo. Jangan memotong adaptor untuk menggantinya dengan steker lain, karena ini dapat membahayakan.
- Alat ini tidak dimaksudkan untuk digunakan oleh orang (termasuk anak-anak) dengan cacat fisik, indera atau kecakapan mental yang kurang, atau kurang pengalaman dan pengetahuan, kecuali jika mereka diberikan pengawasan atau petunjuk mengenai penggunaan alat oleh orang yang bertanggung jawab bagi keselamatan mereka.

- Anak kecil harus diawasi untuk memastikan mereka tidak bermain-main dengan alat ini.

### **Perhatian**

- Jangan merendam alat dalam air atau membilasnya di bawah keran. Hanya unit pemotong yang dapat dibilas di bawah keran.
- Gunakan, isi daya dan simpan alat pada suhu antara 5 °C dan 35 °C.
- Gunakan hanya adaptor yang disertakan.
- Jika adaptor rusak, gantilah selalu dengan salah satu tipe yang asli agar terhindar dari bahaya.
- Alat ini hanya untuk memangkas jenggot manusia. Jangan menggunakannya untuk tujuan lain.
- Jangan menggunakan alat jika unit pemotong atau sisir pemangkas rusak atau patah, karena dapat menyebabkan cedera.

### **Medan elektromagnet**

Alat dari Philips ini telah mematuhi semua standar yang berkenaan dengan medan elektromagnet (EMF). Jika ditangani dengan benar dan sesuai dengan instruksi yang diberikan dalam petunjuk penggunaan ini, alat ini aman digunakan berdasarkan pada bukti ilmiah yang kini tersedia.

### **Umum**

- Alat ini dilengkapi pemilih tegangan otomatis dan cocok untuk tegangan listrik mulai 100 sampai 240 volt.
- Adaptor mengubah voltase 100-240 volt menjadi voltase rendah yang aman di bawah 24 volt.

## Pengisian daya

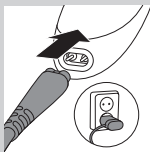
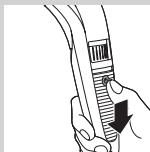

Isi daya alat hingga penuh sebelum Anda menggunakannya untuk pertama kali. Akan memakan waktu sekitar 1 jam untuk mengisi daya alat hingga penuh. Saat terisi penuh, alat memiliki waktu operasi tanpa disambungkan ke sumber daya hingga 60 menit.

*Catatan: Anda dapat menggunakan alat tanpa kabel dan juga terhubung ke listrik.*

- 1** Pastikan alat telah dimatikan.
- 2** Masukkan steker alat ke alat.
- 3** Pasang adaptor ke stopkontak dinding.
  - ▶ Lampu pengisian daya mulai berkedip hijau untuk menandakan bahwa alat sedang diisi.
  - ▶ Bila baterai telah terisi penuh, lampu pengisian daya akan menyala hijau terus-menerus. Setelah 30 menit lampu pengisian daya akan padam.
- 4** Setelah selesai mengisi daya, cabut adaptor dari stopkontak dinding dan lepaskan steker dari alat.

### Baterai tinggal sedikit

Bila baterai hampir habis (hanya bisa digunakan untuk pemangkasan selama 5 menit atau kurang), lampu pengisian daya akan berkedip jingga.

### Mengoptimalkan masa pakai baterai isi-ulang

Setelah mengisi daya alat untuk pertama kalinya, kami sarankan Anda untuk menggunakannya hingga baterainya benar-benar kosong. Lanjutkan penggunaan alat hingga motor hampir berhenti bekerja dalam sesi pemangkasan. Kemudian isi ulang baterai. Ikuti prosedur ini setidaknya dua kali setahun.

## Menggunakan alat

Selalu sisir jenggot dan/atau kumis dengan sisir halus sebelum Anda mulai memangkas.

Hati-hati saat pertama kali memangkas. Jangan menggerakkan pemangkas terlalu cepat. Lakukan gerakan yang halus dan pelan.

## Pemangkas dengan sisir

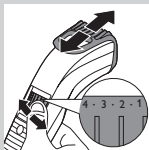

- 1 Ubah kunci pengatur Kunci Zoom Akuran™ ke setelan yang diinginkan. Pengaturan yang dipilih adalah setelan yang ada di tengah cincin pengatur.

Lihat tabel di bawah untuk mengetahui tinjauan umum untuk setelan dan hasil panjang bulu.

| Setelan | Panjang rambut yang dihasilkan | Setelan | Panjang rambut yang dihasilkan |
|---------|--------------------------------|---------|--------------------------------|
| .       | 0,5mm                          | .       | 5,5mm                          |
| 1       | 1mm                            | 6       | 6mm                            |
| .       | 1,5mm                          | .       | 6,5mm                          |
| 2       | 2mm                            | 7       | 7 mm                           |
| .       | 2,5mm                          | .       | 7,5mm                          |
| 3       | 3 mm                           | 8       | 8mm                            |
| .       | 3,5mm                          | .       | 8,5mm                          |
| 4       | 4mm                            | 9       | 9 mm                           |
| .       | 4,5mm                          | .       | 9,5mm                          |
| 5       | 5 mm                           | 10      | 10mm                           |

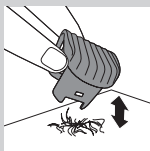

*Catatan: Ketika pertama kali memangkas, mulailah dengan setelan tertinggi (10) agar Anda terbiasa dengan alat ini.*

- 2** Hidupkan alat.
- 3** Untuk pemangkas paling efektif, gerakkan pemangkas berlawanan dengan arah tumbuh rambut. Pastikan permukaan sisir selalu menyentuh kulit sepenuhnya.
- 4** Jika banyak rambut telah terkumpul di sisir pemangkas jenggot, lepaskan sisir dan tiup dan/ atau goyangkan rambut dari sisir. Setelan yang dipilih tidak akan berubah saat Anda melakukan hal ini.

### **Pemangkas pada setelan 'stubble look' yang unik**

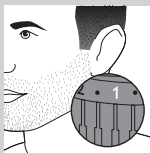

- 1** Untuk menciptakan 'stubble look', pangkas dengan sisir pemangkas jenggot yang disetel ke setelan 1.

### **Memangkas tanpa sisir**

Gunakan pemangkas tanpa sisir pemangkas jenggot untuk memangkas habis jenggot dan memangkas satu rambut .

Hati-hati saat memangkas tanpa sisir, karena elemen pemangkas memotong setiap rambut yang tersentuh.

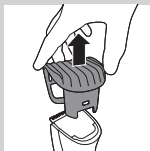

**1** Tarik sisir pemangkas jenggot dari alat seperti tampak pada gambar 8.

**2** Hidupkan alat.



**3** Lakukan gerakan yang terkontrol. Sentuh rambut dengan pemangkas secara perlahan.

### Pemangkas menggunakan kabel

Jika baterai hampir habis, Anda juga dapat menjalankan alat menggunakan daya dari stopkontak.

**1** Matikan alat, colokkan adaptor ke stopkontak dan tunggu beberapa detik sebelum Anda menyalakan alat.

### Membersihkan

Jangan sekali-kali menggunakan sabut gosok, bahan pembersih abrasif atau cairan agresif seperti alkohol, bensin atau aseton untuk membersihkan alat.

**1** Pastikan alat sudah dimatikan dan dicabut dari listrik.

**2** Seka rangka luar alat dengan kain kering.

Jangan merendam alat dalam air atau membilasnya di bawah keran.

**3** Lepaskan sisir pemangkas dan bersihkan dengan sikat.

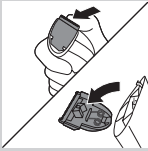

- 4** Lepaskan unit pemotong dengan mendorongnya melawan gigi unit pemotong dan bersihkan dengan sikat atau bilas di bawah keran.

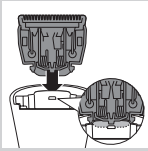

- 5** Goyangkan sisa air dan letakkan unit pemotong kembali dengan memasukkan tonjolan unit pemotong ke selot pemandung.

- 6** Tekan kembali unit pemotong ke alat (hingga berbunyi 'klik').

## Penggantian

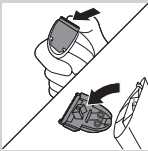

Ganti unit pemotong yang sudah aus atau rusak hanya dengan unit pemotong Philips asli, tersedia di pusat servis resmi Philips.

- 1** Buka unit pemotong.
- 2** Lepaskan unit pemotong lama dengan menekannya melawan gigi unit pemotong.
- 3** Masukkan tonjolan unit pemotong baru ke dalam selot pemandu.

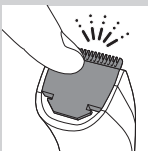
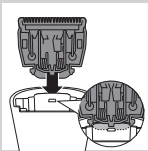

- 4** Tekan kembali unit pemotong ke alat (hingga berbunyi 'klik').

## Memesan aksesoris

Untuk membeli aksesoris alat ini, harap kunjungi toko online kami di **[www.shop.philips.com/service](http://www.shop.philips.com/service)**. Jika toko online tidak ada di negara Anda, kunjungi dealer Philips atau pusat layanan Philips. Jika Anda mengalami kesulitan untuk mendapatkan aksesoris alat ini, hubungi Pusat Layanan Konsumen Philips di negara Anda. Anda akan menemukan rincian kontak pada kartu garansi internasional.

## Lingkungan



- Jangan membuang alat bersama limbah rumah tangga biasa jika alat sudah tidak dapat dipakai lagi, tetapi serahkan ke tempat pengumpulan barang bekas yang resmi untuk didaur ulang. Dengan melakukan hal ini, Anda ikut membantu melestarikan lingkungan.



- Baterai isi-ulang yang terpasang mengandung bahan yang dapat mencemari lingkungan. Selalu keluarkan baterai sebelum membuang alat atau membawanya ke tempat pengumpulan resmi. Buang baterai bekas di tempat pengumpulan resmi untuk baterai. Jika Anda sulit mengeluarkan baterai, Anda pun dapat membawa alat tersebut ke pusat layanan Philips yang akan membantu mengeluarkan baterai dan membuangnya dengan cara yang aman bagi lingkungan.

## Melepas baterai isi-ulang

Hanya keluarkan baterai isi-ulang jika sudah benar-benar habis.

- 1 Putuskan hubungan listrik dari alat dan biarkan alat berjalan sampai motornya berhenti sendiri.



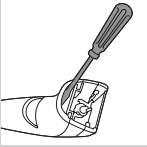

- 2** Masukkan obeng ke dalam wadah rambut untuk memisahkan bagian wadah.

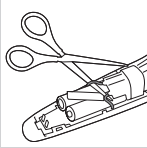

- 3** Potong kabel dekat baterai dengan gunting biasa.

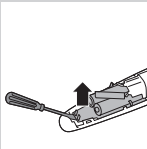

- 4** Lepaskan papan sirkuit cetakan yang terhubung dengan baterai isi-ulang.

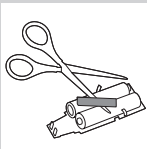

- 5** Potong tab baterai dengan gunting dan pisahkan baterai dari papan sirkuit cetakan.

Jangan lagi menghubungkan alat ke listrik setelah Anda membukanya.

## Garansi dan layanan

Jika Anda membutuhkan servis atau informasi atau mengalami masalah, harap kunjungi situs web Philips di **[www.philips.com/support](http://www.philips.com/support)** atau hubungi Pusat Layanan Konsumen Philips di negara Anda. Anda dapat menemukan nomor teleponnya dalam pamflet garansi internasional. Jika tidak ada Pusat Layanan Konsumen di negara Anda, kunjungi dealer Philips setempat.

## 소개

필립스 제품을 구입해 주셔서 감사합니다! 필립스가 드리는 지원 혜택을 받을 수 있도록 [www.philips.com/welcome](http://www.philips.com/welcome)에서 제품을 등록하여 주십시오.

## 각 부의 명칭 (그림 1)

- 1 트리밍 빗
- 2 커팅 유닛
- 3 정밀 줌 고정장치™ 조절 링
- 4 배터리 표시등이 있는 온/오프 슬라이드
- 5 제품 플러그 콘센트
- 6 주머니
- 7 브러시
- 8 제품 플러그
- 9 어댑터

## 중요 사항

본 제품을 사용하기 전에 이 사용 설명서를 주의 깊게 읽고 나중에 참조할 수 있도록 잘 보관하십시오.

### 위험

- 어댑터가 물에 젖지 않도록 주의하십시오.

### 경고

- 어댑터에는 변압기가 내장되어 있습니다. 위험할 수 있으므로 어댑터를 제거하고 다른 플러그로 교체하지 마십시오.
- 신체적인 감각 및 정신적인 능력이 떨어지거나 경험과 지식이 풍부하지 않은 성인 및 어린이는 혼자 제품을 사용하지 말고 제품 사용과 관련하여 안전에 책임질 수 있도록 지시사항을 충분히 숙지한 사람의 도움을 받으십시오.
- 어린이가 제품을 가지고 놀지 못하도록 지도해 주십시오.

## 주의

- 제품을 물에 담그거나 행구지 마십시오. 커팅 유닛만 물로 행굴 수 있습니다.
- 제품은 5° C - 35° C 사이의 온도에서 사용, 충전 및 보관하는 것이 적합합니다.
- 반드시 제품과 함께 제공된 어댑터를 이용하여 충전하십시오.
- 어댑터에 손상 부위가 있으면, 위험할 수 있으므로 반드시 정품으로 교체하여 사용하십시오.
- 본 제품은 수염 면도용으로만 사용하도록 만들어졌습니다. 다른 용도로 본 제품을 사용하지 마십시오.
- 커팅 유닛 또는 트리밍 빗이 손상되거나 고장 나면 다칠 수 있으므로 사용하지 마십시오.

## 전자기장

이 필립스 제품은 EMF(전자기장)와 관련된 모든 기준을 준수합니다. 이 사용 설명서의 지침에 따라 적절하게 취급할 경우 이 제품은 안전하게 사용할 수 있으며 이는 현재까지의 과학적 증거에 근거하고 있습니다.

## 일반

- 제품에는 자동 전압 선택 기능이 있으며 100 ~ 240V 범위의 전원에서 사용할 수 있습니다.
- 어댑터는 100-240V의 전압을 24V 이하의 안전한 저전압으로 변환해 줍니다.

## 충전

제품을 처음 사용하는 경우에는 제품을 완전히 충전하십시오.

완전히 충전하려면 약 1시간이 걸립니다.

제품이 완전히 충전되면 최대 60분간 무선으로 사용할 수 있습니다.

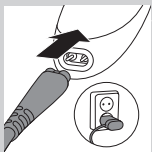
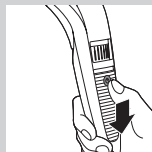

참고: 제품을 무선 또는 전원에 연결하여 사용할 수 있습니다.

- 1 제품의 전원이 꺼져 있는지 확인하십시오.
- 2 제품 플러그를 제품에 꽂으십시오.
- 3 어댑터를 벽면 콘센트에 꽂으십시오.
  - ▶ 충전하는 동안에는 충전 표시등이 녹색으로 깜박입니다.
  - ▶ 배터리가 완전히 충전되면 충전 표시등에 녹색 불이 지속됩니다. 약 30분 후 충전 표시등이 꺼집니다.
- 4 충전 후에는 벽면 소켓에서 어댑터를 뽑고, 플러그를 제품에서 분리하십시오.

### 배터리 부족

배터리가 거의 방전되면(트리밍 시간(분)이 5분 이하로 남은 경우) 충전 표시등이 주황색으로 깜박입니다.

### 충전식 배터리의 수명을 최대한 늘이는 방법

제품을 처음으로 충전한 경우 배터리가 완전히 방전될 때까지 사용하는 것이 좋습니다. 트리밍 중에는 모터 작동이 거의 정지될 때까지 제품을 계속 사용하십시오. 그런 다음 배터리를 충전하십시오. 1년에 두 번 이상 이 방법을 따르십시오.

### 제품 사용

항상 촘촘한 빔으로 수염 및 구레나룻을 빔은 후에 트리밍하십시오.

처음 수염을 다듬을 때는 조심하십시오.  
트리머를 너무 빨리 움직이지 말고 부드럽고 자연스럽게 움직이십시오.

## 빛으로 트리밍

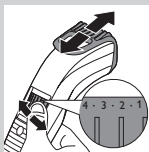

**1** 정밀 줌 고정장치™ 조절 링을 돌려 원하는 설정으로 맞추십시오. 조절 링의 중앙이 선택한 설정입니다.

아래 표에서 설정에 따른 면도 후 수염 길이에 대한 정보를 참조하십시오.

| 설정        | 면도 후 수염 길이 | 설정        | 면도 후 수염 길이 |
|-----------|------------|-----------|------------|
| 매우 중요합니다. | 0.5mm      | 매우 중요합니다. | 5.5mm      |
| 1         | 1mm        | 6         | 6mm        |
| 매우 중요합니다. | 1.5mm      | 매우 중요합니다. | 6.5mm      |
| 2         | 2mm        | 7         | 7mm        |
| 매우 중요합니다. | 2.5mm      | 매우 중요합니다. | 7.5mm      |
| 3         | 3mm        | 8         | 8mm        |
| 매우 중요합니다. | 3.5mm      | 매우 중요합니다. | 8.5mm      |
| 4         | 4mm        | 9         | 9mm        |
| 매우 중요합니다. | 4.5mm      | 매우 중요합니다. | 9.5mm      |
| 5         | 5mm        | 10        | 10mm       |



참고: 처음으로 다듬는 경우 가장 높은 설정 (10)으로 시작하여 제품에 익숙해지십시오.

**2** 제품의 전원을 켜십시오.

**3** 가장 효과적인 방법으로 트리밍하려면, 수염이 자라는 반대 방향으로 트리머를 움직이십시오. 빛의 표면을 항상 피부와 밀착되게 하십시오.

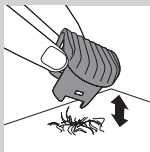

- 4** 트리머 빗에 수염이 많이 쌓이면 트리머에서 빗을 제거하고 모발을 불거나 흔들어서 털어 내십시오. 이렇게 해도 선택한 설정은 변경 되지 않습니다.

### 독특한 ‘ 수염 그루터기 모양 ’ 설정에서 트리밍



- 1** ‘ 수염 그루터기 모양 ’ 을 만들려면 설정 1을 선택하여 수염 트리머 빗을 사용하여 트리밍하십시오.

### 빗을 사용하지 않는 트리밍

수염 트리머 빗 없이 트리머를 사용하여 전체 수염을 트리밍하거나 수염을 하나씩 제거하십시오.



커팅 부품이 닿는 모든 모발이 잘리므로 빗 없이 트리밍할 때에는 주의하십시오.

- 1** 그림 8에 보이는 대로 수염 트리밍 빗을 당겨 제품에서 빼내십시오.

- 2** 제품의 전원을 켜십시오.

- 3** 움직임은 잘 조정하여 트리머 부분이 수염이 살짝 닿게 하십시오.



## 유선 트리머

배터리의 전력이 부족하면 제품을 전원에 연결하여 작동시킬 수 있습니다:

- 1 제품의 전원을 끈 후 전원을 켜기 전에 벽면 콘센트에 어댑터를 꽂고 몇 초간 기다리십시오.

## 세척

제품을 세척할 때 수세미, 연마성 세제나 알콜, 휘발유, 아세톤과 같은 강력 세제를 사용하지 마십시오.

- 1 제품이 꺼져 있으며 콘센트와 분리되어 있는지 확인하십시오.

- 2 제품 케이스를 마른 천으로 닦으십시오.

제품을 물에 담그거나 행구지 마십시오.

- 3 트리밍 빔을 분리한 다음 브러시로 청소하십시오.

- 4 커팅 유닛의 날을 반대쪽으로 밀어서 커팅 유닛을 분리한 다음 브러시로 청소하거나 수돗물로 행구십시오.

- 5 물기가 남아 있지 않도록 흔들어 털고 커팅 유닛의 돌출부를 슬롯에 끼워 커팅 유닛을 제품에 다시 끼우십시오.

- 6 제품에 커팅 유닛을 ‘찰칵’ 소리가 날 때까지 끼우십시오.

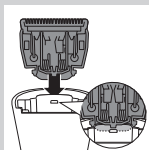
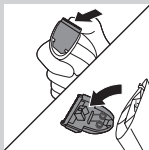

## 교체

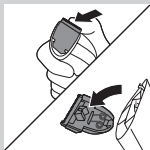

마모 또는 손상된 커팅 유닛은 반드시 정품 필립스 커팅 유닛으로 교환하십시오. 이 유닛은 필립스 서비스센터에서 구입하실 수 있습니다.

- 1 커팅 유닛을 여십시오.
- 2 커팅 유닛의 날을 반대쪽으로 밀어서 오래된 커팅 유닛을 분리하십시오.
- 3 새 커팅 유닛의 돌출부를 슬롯에 끼우십시오.

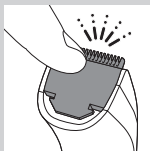
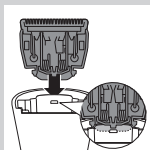

- 4 제품에 커팅 유닛을 ‘찰칵’ 소리가 날 때까지 끼우십시오.

## 액세서리 주문

본 제품의 액세서리를 주문하려면 필립스 웹사이트 [www.philips.co.kr](http://www.philips.co.kr)을 방문하십시오. 해당 국가에서 온라인 쇼핑이 불가능한 경우 필립스 대리점이나 필립스 서비스 센터에 문의하십시오. 본 제품의 액세서리를 구하기 어려운 경우에는 필립스 고객 상담실로 문의하십시오. 연락처 정보는 전세계 제품 보증서에 기재되어 있습니다.



## 환경



- 수명이 다 된 제품을 일반 가정용 쓰레기와 함께 버리지 마시고 지정된 재활용 수거 장소에 버리시면 환경 보호에 동참하실 수 있습니다.



- 내장형 충전식 배터리에는 환경을 오염시키는 물질이 들어 있습니다. 제품을 버리기 전에 항상 배터리를 분리하거나 지정된 수거함에 버려 주십시오. 배터리는 지정된 배터리 수거함에 버리십시오. 배터리를 분리하기 어려울 경우 필립스 서비스 센터에 제품을 가져오시면 배터리를 분리하여 안전한 방법으로 폐기해 드립니다.

## 충전식 배터리 분리

충전식 배터리는 완전히 방전시킨 후 분리하십시오.



- 1** 제품을 전원 코드에서 분리하고 모터 작동이 멈출 때까지 작동시키십시오.

- 2** 수염받이에 드라이버를 넣어 본체를 분리하십시오.

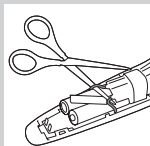

- 3** 가정용 가위로 배터리 근처의 전선을 자르십시오.

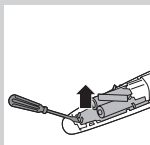

- 4** 충전식 배터리가 장착된 인쇄 회로 기판을 분리하십시오.

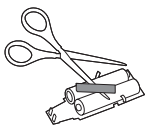

**5** 가위로 배터리 탭을 자르고 인쇄 회로 기판에서 배터리를 분리하십시오.

배터리를 제거한 다음에는 제품을 전원에 다시 연결하지 마십시오.

### 품질 보증 및 서비스

보다 자세한 정보가 필요하거나 사용상의 문제가 있을 경우에는, 필립스전자 홈페이지 ([www.philips.com/support](http://www.philips.com/support))를 방문하시거나 필립스 고객 상담실로 문의하십시오.

전국 서비스센터 안내는 제품 보증서를 참조하십시오. \*(주)필립스전자:

(02)709-1200 \*고객 상담실:

(080)600-6600(수신자부담)

**제조번호 부여기준** : 본 제품의 제조번호는 4자리,5자리,6자리,9자리로 표기될 수 있습니다. **(1) 4자리일 경우** : 앞의 두 자리는 연도를, 뒤의 두 자리는 생산된 주를 의미합니다. 예) 0632 → 2006년 32번째 주에 생산 **(2) 5자리일 경우** : 앞의 두 자리는 연도를, 다음 두 자리는 생산된 주를, 마지막 자리는 생산된 요일을 의미합니다. 예)06243 → 2006년 24번째 주의 수요일 생산 **(3) 6자리일 경우** : 앞의 두 자리는 연도를, 다음 두 자리는 월을, 마지막 두 자리는 일을 의미합니다. 예)061125 → 2006년 11월 25일 생산 **(4) 9자리일 경우** : 앞의 한 자리는 제조국을, 다음 두 자리는 연도를, 다음 두 자리는 생산된 주를, 다음 한 자리는 공장의 생산라인을, 마지막 3자리는 그 주에 생산된 제품의 일련번호를 의미합니다. 예)507402001 → 네덜란드에서 2007년 40번째 주에 2번 생산라인에서 첫 번째 생산 **(5) 기타제조번호**에 대한 문의사항은 (02)709-1200 으로 연락바랍니다.

## Pengenalan

Tahniah atas pembelian anda, dan selamat datang ke Philips! Untuk mendapat manfaat sepenuhnya daripada sokongan yang ditawarkan oleh Philips, daftarkan produk anda di [www.philips.com/welcome](http://www.philips.com/welcome).

## Perihalan umum (Gamb. 1)

- 1 Sikat perapian
- 2 Unit pemotong
- 3 Gegelang palarasan Kunci Zum Tepat™
- 4 Gelangsar hidup/mati dengan penunjuk bateri
- 5 Soket untuk plag perkakas
- 6 Pau
- 7 Berus
- 8 Plag perkakas
- 9 Penyesuai

## Penting

Baca manual pengguna ini dengan teliti sebelum anda menggunakan perkakas dan simpan ia untuk rujukan masa depan.

### Bahaya

- Pastikan penyesuai tidak menjadi basah.

### Amaran

- Penyesuai mengandungi pengubah. Jangan potong penyesuai untuk menggantinya dengan plag yang lain, kerana ini akan menyebabkan keadaan berbahaya.
- Perkakas ini tidak dimaksudkan untuk digunakan oleh orang (termasuk kanak-kanak) yang kurang upaya dari segi fizikal, deria atau mental, atau kurang berpengalaman dan pengetahuan, kecuali mereka telah diberi pengawasan atau arahan berkenaan penggunaan perkakas ini oleh orang yang bertanggungjawab atas keselamatan mereka.

- Kanak-kanak hendaklah diawasi untuk memastikan bahawa mereka tidak bermain dengan perkakas ini.

### **Awas**

- Jangan sekali-kali merendam perkakas di dalam air atau membilasnya di bawah paip. Hanya unit pemotong boleh dilbilas di bawah paip.
- Guna, cas dan simpan perkakas pada suhu antara 5°C dan 35°C.
- Hanya gunakan penyesuai yang dibekalkan.
- Jika penyesuai rosak, sentiasa gantikan dengan jenis asli bagi mengelakkan bahaya.
- Perkakas ini hanya bertujuan untuk merapikan janggut manusia. Jangan gunakan untuk sebarang tujuan lain.
- Jangan gunakan perkakas jika unit pemotong atau sikat perapian rosak atau pecah, kerana ini boleh menyebabkan kecederaan.

### **Medan elektromagnet**

Perkakas Philips ini mematuhi semua standard berkenaan medan elektromagnet (EMF). Jika perkakas ini dikendalikan dengan betul dan mengikut arahan dalam manual pengguna ini, ia selamat untuk digunakan berdasarkan bukti saintifik yang terdapat pada hari ini.

### **Am**

- Perkakas dilengkapi dengan pemilih voltan automatik dan sesuai untuk voltan punca kuasa utama daripada 100 hingga 240 volt.
- Penyesuai mengubah 100-240 volt kepada voltan rendah dan selamat tidak melebihi 24 volt.

## Pengecasan

Caskan perkakas sepenuhnya sebelum anda menggunakannya buat kali pertama. Perkakas memerlukan lebih kurang 1 jam untuk dicas sepenuhnya.

Apabila perkakas tercas sepenuhnya, ia mempunyai tempoh masa pengendalian tanpa kord sehingga 60 minit.

*Nota: Anda juga boleh menggunakan perkakas tanpa kord, di samping bersambung dengan sesalur kuasa.*

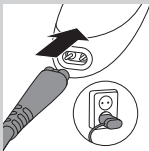
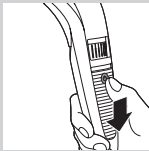

- 1** Pastikan perkakas dimatikan.
- 2** Masukkan plag perkakas ke dalam perkakas.
- 3** Letakkan penyesuai di dalam soket dinding.
  - ▶ Lampu pengecasan mula berkelip hijau untuk menunjukkan bahawa perkakas sedang dicas.
  - ▶ Apabila bateri telah dicas sepenuhnya, lampu pengecasan bernyala hijau secara berterusan. Selepas 30 minit, lampu pengecasan padam.
- 4** Selepas mengemas, tanggalkan penyesuai dari soket dinding dan cabut plag perkakas keluar dari perkakas.

### Bateri lemah

Apabila bateri hampir habis (ketika hanya terdapat baki 5 minit perapian atau kurang), lampu pengecasan berkelip jingga.

## Mengoptimumkan jangka hayat bateri boleh cas

Apabila anda telah mengecas perkakas untuk pertama kali, kami mengesyorkan agar menggunakannya sehingga bateri betul-betul kosong. Teruskan menggunakan perkakas sehingga motor hampir berhenti berjalan semasa sesi perapian. Kemudian caskan bateri semula. Ikuti prosedur ini sekurang-kurangnya dua kali setahun.

## Menggunakan perkakas

Sentiasa sikat janggut dan/atau misai dengan sikat yang halus sebelum anda mulakan perapian.

Apabila anda merapikan janggut anda buat kali pertama, berhati-hatilah. Jangan gerakkan perapi terlalu pantas. Buat gerakan yang lancar dan lembut.

## Merapi dengan sikat

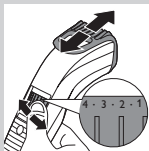

**1** Gegelang pelarasan Kunci Zum Tepat™ kepada tetapan yang dikehendaki. Tetapan yang dipilih adalah tetapan di tengah gegelang pelarasan.

Lihat jadual di bawah untuk gambaran keseluruhan tetapan dan hasil panjang rambut.

| Tetapan | Hasil panjang rambut | Tetapan | Hasil panjang rambut |
|---------|----------------------|---------|----------------------|
| .       | 0.5mm                | .       | 5.5mm                |
| 1       | 1mm                  | 6       | 6mm                  |
| .       | 1.5mm                | .       | 6.5mm                |

| Tetapan | Hasil panjang rambut | Tetapan | Hasil panjang rambut |
|---------|----------------------|---------|----------------------|
| 2       | 2mm                  | 7       | 7mm                  |
| .       | 2.5mm                | .       | 7.5mm                |
| 3       | 3mm                  | 8       | 8mm                  |
| .       | 3.5mm                | .       | 8.5mm                |
| 4       | 4mm                  | 9       | 9mm                  |
| .       | 4.5mm                | .       | 9.5mm                |
| 5       | 5mm                  | 10      | 10mm                 |

*Nota: Apabila anda merapi buat kali pertama, mulakan pada tetapan tertinggi (10) untuk membiasakan diri anda dengan perkakas ini.*

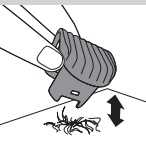

- 2** Hidupkan perkakas.
- 3** Untuk merapi dengan paling berkesan, gerakkan perapi dengan melawan arah pertumbuhan rambut. Pastikan bahawa permukaan sikat sentiasa bersentuhan dengan kulit.
- 4** Jika terdapat rambut yang terkumpul di dalam sikat perapian janggut, keluarkan sikat dan tiup dan/atau goncang sehingga rambut tersebut keluar. Tetapan yang dipilih tidak berubah apabila anda melakukan ini.

## Memotong pada tetapan 'gaya janggut baru tumbuh' yang unik



- 1 Untuk mewujudkan 'gaya janggut baru tumbuh', potong dengan sikat pemotongan janggut yang diset ke tetapan 1.

## Merapikan tanpa sikat

Gunakan perapi tanpa sikat perapian janggut untuk merapikan janggut sepenuhnya dan juga janggut sehelai.

Berhati-hati ketika menggantung tanpa sikat kerana elemen pemotong memotong setiap helai rambut yang disentuhnya.

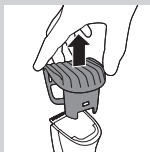

- 1 Tarik sikat perapian janggut keluar daripada perkakas seperti yang ditunjukkan dalam rajah 8.
- 2 Hidupkan suis perkakas.



- 3 Buatkan pergerakan terkawal. Sentuh rambut secara perlahan dengan perapi.

## Perapian berkord

Jika bateri lemah, anda juga boleh menggunakan perkakas daripada sesalur kuasa.

- 1 Matikan perkakas, masukkan penyesuai pada soket dinding dan tunggu beberapa saat sebelum anda menghidupkan perkakas.



## Pembersihan

Jangan sekali-kali gunakan pad penyental, agen pembersih yang melelas atau cecair yang agresif seperti alkohol, petrol atau aseton untuk membersihkan perkakas.

- 1** Pastikan perkakas dimatikan dan ditanggalkan daripada sesalur kuasa.
- 2** Lapkan permukaan perkakas dengan kain kering.

Jangan sesekali tenggelamkan perkakas ke dalam air atau membilasnya di bawah air paip.

- 3** Keluarkan sikat perapi dan bersihkan dengan berus.
- 4** Keluarkan unit pemotong dengan menolak pada gigi unit pemotong dan bersihkan dengan berus serta membilasnya di bawah paip.

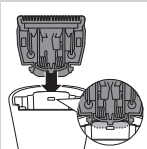
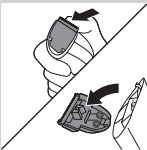

- 5** Keluarkan air berlebihan dengan menggoncangkannya dan letakkan unit pemotong kembali dengan memasukkan cuping unit pemotong ke dalam slot pemandu.
- 6** Tolak unit pemotong kembali pada perkakas ('klik').

## Penggantian

Hanya ganti unit pemotong yang lusuh atau rosak dengan unit pemotong Philips yang tulen, yang tersedia daripada pusat servis Philips yang sah.

- 1** Buka unit pemotong.

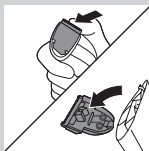

- 2** Keluarkan unit pemotong dengan menolak pada gigi unit pemotong.

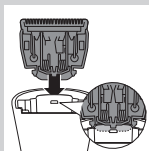

- 3** Masukkan cuping unit pemotong baru ke dalam slot pemandu.



- 4** Tolak unit pemotong kembali pada perkakas ('klik').

### Memesan aksesori

Untuk membeli aksesori perkakas ini, sila lawati kedai dalam talian kami di **[www.shop.philips.com/service](http://www.shop.philips.com/service)**. Jika kedai dalam talian tidak tersedia di negeri anda, pergi ke pembekal Philips atau pusat khidmat Philips. Jika anda menghadapi kesukaran untuk mendapatkan aksesori bagi perkakas anda, sila hubungi Pusat Layanan Pelanggan Philips di negara anda. Anda boleh mendapati nombor telefonnya dalam risalah jaminan sedunia.

### Alam sekitar



- Jangan buang perkakas dengan sampah rumah yang biasa pada akhir hayatnya, sebaliknya serahkan ke pusat pungutan rasmi untuk dikitar semula. Dengan berbuat demikian, anda membantu memelihara alam sekitar.



- Bateri boleh cas semula terbina dalam mengandungi bahan yang boleh mencemarkan alam sekitar. Pastikan anda mengeluarkan bateri sebelum membuang atau menyerahkan perkakas di pusat pungutan rasmi. Buang bateri ini di pusat pungutan rasmi bagi bateri. Jika anda menghadapi masalah untuk mengeluarkan bateri, anda juga boleh membawa perkakas ini ke pusat servis Philips. Kakitangan pusat ini akan mengeluarkan bateri ini untuk anda dan akan membuangnya dengan cara yang selamat bagi alam sekitar.

### **Mengeluarkan bateri boleh cas semula**

Hanya tanggalkan bateri dapat dicas semula apabila mereka betul-betul kosong.

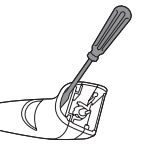

- 1** Cabut plag perkakas dari sesalur kuasa dan biarkan perkakas berjalan sehingga motornya berhenti.
- 2** Masukkan pemutar skru dalam ruang rambut untuk memisahkan bahagian perumah.

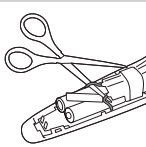

- 3** Potong wayar yang berhampiran dengan bateri dengan gunting rumah.

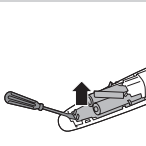

- 4** Keluarkan papan litar tercetak dengan bateri boleh cas semula.

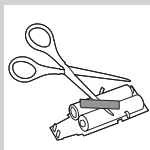

- 5 Potong tab bateri dengan gunting dan pisahkan bateri daripada papan litar tercetak.

Jangan sambung perkakas kepada sesalur kuasa semula setelah anda membukanya.

### Jaminan dan perkhidmatan

Jika anda memerlukan perkhidmatan atau jika anda menghadapi masalah, sila layari laman web Philips di **[www.philips.com/support](http://www.philips.com/support)** atau hubungi Pusat Layanan Pelanggan Philips di negara anda. Anda boleh mendapatkan nombor telefonnya dalam risalah jaminan sedunia. Jika Pusat Layanan Pelanggan tidak terdapat di negara anda, hubungi wakil penjual Philips setempat anda.

## Introdução

Parabéns pela sua compra e bem-vindo à Philips!  
Para tirar todo o partido da assistência fornecida pela Philips, registre o seu produto em [www.philips.com/welcome](http://www.philips.com/welcome).

## Descrição geral (fig. 1)

- 1 Pente do aparador
- 2 Unidade de corte
- 3 Anel de regulação Precision Zoom Lock™
- 4 Botão ligar/desligar com indicador da bateria
- 5 Entrada da ficha do aparelho
- 6 Bolsa
- 7 Pincel
- 8 Ficha do aparelho
- 9 Transformador

## Importante

Leia cuidadosamente este manual do utilizador antes de utilizar o aparelho e guarde-o para consultas futuras.

### Perigo

- Certifique-se de que o adaptador não é molhado.

### Aviso

- O adaptador contém um transformador. Não corte o adaptador para o substituir por outro, porque isso poderá dar origem a situações de perigo.
- Este aparelho não se destina a ser utilizado por pessoas (incluindo crianças) com capacidades físicas, sensoriais ou mentais reduzidas, ou com falta de experiência e conhecimentos, salvo se tiverem recebido supervisão ou instruções sobre o uso do aparelho por alguém responsável pela sua segurança.
- As crianças devem ser supervisionadas para garantir que não brincam com o aparelho.

### **Cuidado**

- Nunca imerja o aparelho em água nem o enxágue em água corrente. Apenas o componente de corte pode ser enxaguado em água corrente.
- Utilize, carregue e guarde o aparelho a uma temperatura entre 5 °C e 35 °C.
- Utilize apenas o adaptador fornecido.
- Se o transformador se danificar, só deverá ser substituído por uma peça de origem para evitar situações de perigo.
- Este aparelho destina-se unicamente a aparar a barba humana. Não deve servir-se dele para outros fins.
- Não utilize o aparelho se o acessório de corte ou o pente aparador estiverem danificados ou partidos, pois isto pode provocar ferimentos.

### **Campos electromagnéticos**

Este aparelho da Philips respeita todas as normas relacionadas com campos electromagnéticos (CEM). Se for manuseado correctamente e de acordo com as instruções neste manual do utilizador, este aparelho proporciona uma utilização segura, como demonstrado pelas provas científicas actualmente disponíveis.

### **Geral**

- O aparelho está equipado com um selector de voltagem automático e está preparado para voltagens entre 100 e 240V.
- O adaptador transforma 100-240 volts numa tensão segura e baixa inferior a 24 volts.

## Carregamento

Deixe a máquina a carregar totalmente antes de se servir dela pela primeira vez.

Demora aprox. 1 hora até carregar completamente o aparelho.

Quando estiver completamente carregado, o aparelho possui uma autonomia sem fios de até 60 minutos.

*Nota: Pode utilizar o aparelho sem fios, bem como ligado à corrente eléctrica.*

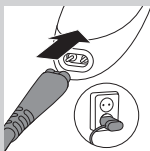
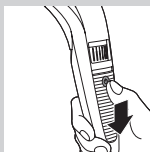

**1** Certifique-se de que o aparelho está desligado.

**2** Introduza a ficha do aparelho no aparelho.

**3** Ligue o adaptador à tomada eléctrica.

▶ A luz de carregamento fica intermitente a verde para indicar que o aparelho está a carregar.

▶ Quando a bateria está completamente carregada, a luz de carregamento permanece continuamente acesa a verde. Depois de 30 minutos, a luz de carregamento apaga-se.

**4** Após a carga, retire o transformador da tomada eléctrica e puxe a ficha de ligação do aparelho.

### Pilha fraca

Quando a bateria está quase vazia (quando restam apenas 5 ou menos minutos de corte), a luz de carregamento fica intermitente a cor de laranja.

## Optimização da vida útil da bateria recarregável

Ao carregar o aparelho pela primeira vez, é aconselhável utilizá-lo até esvaziar totalmente a bateria. Continue a usar o aparelho até o motor parar quase completamente durante a sessão de corte. Em seguida, recarregue a bateria. Efectue este procedimento, no mínimo, duas vezes por ano.

## Utilizar o aparelho

Penteie sempre a barba e/ou o bigode com um pente fino antes de a começar a aparar.

Se estiver a aparar pela primeira vez, tenha cuidado. Não movimente o aparador muito depressa. Faça movimentos suaves e leves.

## Aparar com pente

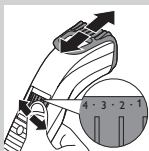

**1** Rode o anel de regulação Precision Zoom Lock™ para o comprimento de pêlo pretendido. A definição seleccionada encontra-se no centro do anel de regulação.

Consulte a tabela a seguir para uma descrição geral das definições de comprimento e os comprimentos de cabelo correspondentes a cada pente acessório.

| Regulação | Resultado do comprimento | Regulação | Resultado do comprimento |
|-----------|--------------------------|-----------|--------------------------|
| .         | 0,5 mm                   | .         | 5,5 mm                   |
| 1         | 1mm                      | 6         | 6 mm                     |
| .         | 1,5 mm                   | .         | 6,5 mm                   |



| Regulação | Resultado do comprimento | Regulação | Resultado do comprimento |
|-----------|--------------------------|-----------|--------------------------|
| 2         | 2 mm                     | 7         | 7 mm                     |
| .         | 2,5 mm                   | .         | 7,5 mm                   |
| 3         | 3 mm                     | 8         | 8 mm                     |
| .         | 3,5 mm                   | .         | 8,5 mm                   |
| 4         | 4 mm                     | 9         | 9 mm                     |
| .         | 4,5 mm                   | .         | 9,5 mm                   |
| 5         | 5 mm                     | 10        | 10 mm                    |

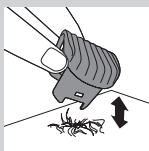
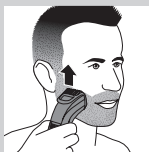

*Nota: Quando aparar pela primeira vez, comece pela regulação mais elevada (10) para se familiarizar com o aparelho.*

- 2** Ligue o aparelho.
- 3** Para aparar da forma mais eficaz, movimente o aparador contra a direcção de crescimento do cabelo. Certifique-se de que a superfície mantém-se sempre em contacto com a pele.
- 4** Se se registar uma grande acumulação de pêlo no pente aparador da barba, retire o pente e sopre e/ou agite os pêlos do aparelho. A regulação seleccionada não é alterada ao fazê-lo.

### **Aparar com a regulação exclusiva “barba de três dias”**



- 1** Para criar um aspecto de “barba de dois dias”, utilize o pente aparador para a barba na regulação de comprimento 1.

## Aparar sem pente

Utilize o aparador sem o pente acessório para aparar a barba completa e pêlos isolados.

Tenha cuidado quando estiver a aparar sem o pente, visto que o acessório de corte corta todos os pêlos em que toca.

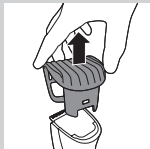

**1** Retire o pente aparador para a barba do aparelho conforme indicado na figura 8.

**2** Ligue o aparelho.

**3** Faça movimentos bem controlados. Toque o pêlo ao de leve com o aparador.



## Aparar com fio

Se a bateria estiver fraca, também pode utilizar o aparelho ligado à corrente:

**1** Desligue o aparelho, introduza o transformador na tomada de parede e aguarde alguns segundos antes de ligar o aparelho.

## Limpeza

Nunca utilize esfregões, agentes de limpeza abrasivos ou líquidos agressivos, tais como álcool, petróleo ou acetona, para limpar o aparelho.

**1** Certifique-se de que o aparelho está desligado e que a ficha não está na tomada eléctrica.

**2** Limpe a caixa do aparelho com um pano seco.

Nunca mergulhe o aparelho dentro de água nem o enxagúe à torneira.

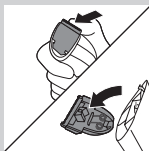

- 3** Retire o pente aparador e limpe-o com a escova.
- 4** Retire o acessório de corte pressionando os dentes do acessório de corte e limpe-o com a escova ou enxagúe-o em água corrente.

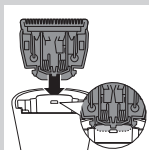

- 5** Sacuda a água em excesso e volte a colocar o acessório de corte inserindo a saliência do acessório de corte na ranhura de guia.
- 6** Empurre a unidade de corte para o interior do aparelho ('clique').

## Substituição

Uma unidade de corte gasta ou danificada só deve ser substituída por uma peça de origem Philips, disponível nos centros de assistência Philips autorizados.

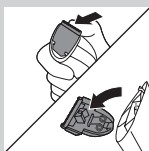

- 1** Abra a unidade de corte.
- 2** Retire o acessório de corte usado pressionando os dentes do acessório.

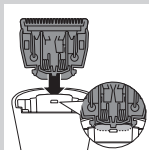

- 3** Introduza a saliência do novo acessório de corte na ranhura de guia.

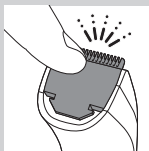

- 4** Empurre a unidade de corte para o interior do aparelho ('clique').

## Encomendar acessórios

Para comprar acessórios para este aparelho, visite a nossa loja online em **[www.shop.philips.com/service](http://www.shop.philips.com/service)**. Se não tiver uma loja online disponível no seu país, dirija-se ao seu distribuidor Philips ou a um centro de assistência Philips. Se tiver dificuldades em obter acessórios para o seu aparelho, contacte o Centro de Apoio ao Cliente da Philips no seu país. Pode encontrar os detalhes de contacto no folheto de garantia mundial.

## Meio ambiente



- Não elimine o aparelho juntamente com os resíduos domésticos normais no final da sua vida útil. Entregue-o num ponto de recolha autorizado para reciclagem. Ao fazê-lo, ajuda a preservar o meio ambiente.



- A bateria recarregável incorporada contém substâncias que podem poluir o ambiente. Retire sempre a bateria antes de eliminar o aparelho e entregue o aparelho num ponto de recolha oficial. Para eliminar a bateria, coloque-a num ponto de recolha oficial para baterias. Se tiver problemas na remoção da bateria, pode também levar o aparelho a um centro de assistência Philips, que poderá remover a bateria e eliminá-la de forma segura para o ambiente.

## Retirar as baterias recarregáveis

Retire as baterias recarregáveis apenas quando estiverem completamente vazias.

- 1** Desligue o aparelho da corrente e deixe-o a trabalhar até o motor parar.

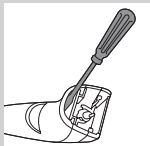

- 2** Insira uma chave de fendas na câmara de recolha dos pêlos para separar a parte da estrutura.

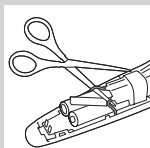

- 3** Corte os fios junto à bateria com uma tesoura.

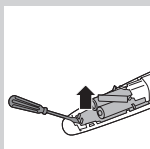

- 4** Retire a placa do circuito impresso com as baterias recarregáveis.

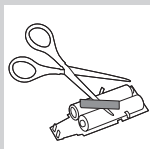

- 5** Corte as patilhas das baterias com uma tesoura e separe as baterias da placa do circuito impresso.

Não volte a ligar o aparelho à corrente depois de abrir.

## Garantia e assistência

Se precisar de assistência ou informações, ou se tiver algum problema, visite o Web site da Philips em **[www.philips.com/support](http://www.philips.com/support)** ou contacte o Centro de Apoio ao Cliente da Philips no seu país. Poderá encontrar o número de telefone no folheto de garantia mundial. Se não houver um Centro de Apoio ao Cliente no seu país, dirija-se ao representante local da Philips.

## ข้อมูลเบื้องต้น

ขอแสดงความยินดีที่คุณสั่งซื้อและยินดีต้อนรับสู่ผลิตภัณฑ์ของ Philips! เพื่อให้คุณได้รับประโยชน์อย่างเต็มที่จากบริการที่ Philips มอบให้ โปรดลงทะเบียนผลิตภัณฑ์ของคุณที่ [www.philips.com/welcome](http://www.philips.com/welcome)

## ส่วนประกอบ (รูปที่ 1)

- 1 หวีสำหรับเล็ม
- 2 ชุดใบมีด
- 3 Precision Zoom Lock™ วงแหวนปรับ
- 4 สวิตช์เลื่อนเปิด/ปิดพร้อมไฟแสดงแบตเตอรี่
- 5 ช่องสำหรับเสียบ
- 6 กระเป๋າ
- 7 แปรง
- 8 ปลั๊กเสียบเข้ากับตัวเครื่อง
- 9 อะแดปเตอร์

## ข้อสำคัญ

ควรอ่านคู่มืออย่างละเอียดก่อนใช้งานและเก็บไว้เพื่อใช้อ้างอิงในครั้งต่อไป

### อันตราย

- ไม่ควรให้อะแดปเตอร์เปียกน้ำ

### คำเตือน

- ภายในอะแดปเตอร์ประกอบด้วยตัวแปลงไฟ ดังนั้นจึงไม่ควรนำไปตัดออกแล้วเปลี่ยนหัวปลั๊กใหม่ เพราะจะก่อให้เกิดอันตรายร้ายแรงขึ้น
- ไม่ควรให้นุคูล (รวมทั้งเด็กเล็ก) ที่มีสภาพร่างกายไม่สมบูรณ์ ประสาทสัมผัสไม่สมบูรณ์หรือสภาพจิตใจไม่ปกติ หรือขาดประสบการณ์และความรู้ความเข้าใจ นำเครื่องนี้ไปใช้งาน เว้นแต่จะอยู่ในการควบคุมดูแลหรือได้รับคำแนะนำในการใช้งานโดยผู้ที่รับผิดชอบในด้านความปลอดภัย
- เด็กเล็กควรได้รับการดูแลเพื่อป้องกันไม่ให้เด็กนำเครื่องนี้ไปเล่น

### ข้อควรระวัง

- อย่าจุ่มเครื่องในน้ำหรือล้างใต้ก๊อกน้ำโดยเปิดน้ำไหลผ่าน เฉพาะชุดใบมีดเท่านั้นที่สามารถล้างใต้ก๊อกน้ำโดยเปิดน้ำไหลผ่านได้
- ให้ใช้ ชาร์จไฟ และเก็บอุปกรณ์ไว้ที่อุณหภูมิระหว่าง 5°C และ 35°C
- โปรดใช้อะแดปเตอร์ที่หุ้มเท่านั้น

- ในกรณีที่มีอะแดปเตอร์เกิดความชำรุดเสียหาย คุณต้องดำเนินการเปลี่ยนอะแดปเตอร์เป็นชนิดเดียวกับอะแดปเตอร์เดิมเสมอ เพื่อป้องกันการเกิดอันตราย
- เครื่องรุ่นนี้ใช้สำหรับการเสียบเคราเท่านั้น ห้ามใช้ในจุดประสงค์อื่นๆ
- ห้ามใช้งานเครื่อง หากชุดใบมีดหรือหัวสำหรับเล็มขาคุดหรือหัก เพราะอาจทำให้บาดเจ็บได้

### คลื่นแม่เหล็กไฟฟ้า

ผลิตภัณฑ์ของ Philips ได้มาตรฐานด้านคลื่นแม่เหล็กไฟฟ้า (EMF) หากมีการใช้งานอย่างเหมาะสมและสอดคล้องกับคำแนะนำในคู่มือนี้ คุณสามารถใช้ผลิตภัณฑ์ได้อย่างปลอดภัยตามข้อพิสูจน์ทางวิทยาศาสตร์ในปัจจุบัน

### ทั่วไป

- เครื่องโกนหนวดรุ่นนี้ติดตั้งตัวปรับเลือกแรงดันไฟฟ้าอัตโนมัติไว้ และเหมาะสำหรับแรงดันไฟฟ้าตั้งแต่ 100 - 240 โวลต์
- อะแดปเตอร์สามารถแปลงแรงดันไฟฟ้าขนาด 100-240 โวลต์เป็นแรงดันไฟต่ำกว่า 24 โวลต์ได้

### การชาร์จแบตเตอรี่

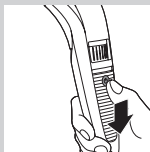

ชาร์จไฟให้เต็มก่อนการใช้งานครั้งแรก  
ใช้เวลาประมาณ 1 ชั่วโมง ในการชาร์จแบตเตอรี่ให้เต็ม  
เมื่อชาร์จไฟเต็มแล้ว สามารถใช้งานเครื่องแบบไร้สายได้นาน 60 นาที

หมายเหตุ: คุณสามารถใช้งานเครื่องได้ทั้งแบบไร้สายและมีสาย

**1** ตรวจสอบให้แน่ใจว่าปิดสวิตช์เครื่องแล้ว

**2** เสียบปลั๊กเข้ากับตัวเครื่อง

**3** เสียบอะแดปเตอร์เข้ากับเต้ารับบนผนัง

- ▶ สัญญาณไฟแสดงการชาร์จแบตเตอรี่เริ่มกะพริบเป็นสีเขียวเพื่อให้ทราบว่าเครื่องกำลังชาร์จแบตเตอรี่
- ▶ เมื่อชาร์จไฟแบตเตอรี่เต็มแล้ว ไฟแสดงการชาร์จจะติดสว่างเป็นสีเขียวอย่างต่อเนื่อง จากนั้นจะดับลงหลังจาก 30 นาที

**4** หลังจากชาร์จไฟให้ถอดอะแดปเตอร์ออกจากเต้ารับบนผนัง และถอดสายไฟออกจากเครื่อง

### แบตเตอรี่เหลือน้อย

เมื่อแบตเตอรี่ใกล้หมด (เมื่อใช้งานได้อีกเพียง 5 นาทีหรือน้อยกว่านั้น) สัญญาณไฟแสดงการชาร์จจะกะพริบเป็นสีส้ม

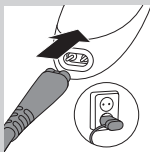

## การรักษาอายุการใช้งานของแบตเตอรี่ที่ชาร์จใหม่ได้

เมื่อคุณได้ชาร์จเครื่องเป็นครั้งแรก เราแนะนำให้คุณใช้งานกระแทกแบตเตอรี่หมด โดยใช้ งานต่อไปจนกระทั่งมอเตอร์เกือบจะหยุดทำงานระหว่างที่ใช้ จากนั้นชาร์จแบตเตอรี่ใหม่ ปฏิบัติตามขั้นตอนนี้อย่างน้อยสองครั้งต่อปี

### การใช้งาน

ทุกครั้งก่อนเริ่มเล็ม ให้หวีเคราและ/หรือหนวดด้วยหวีซี่ละเอียด

ควรระมัดระวังเมื่อกันจอนเป็นครั้งแรก อย่าเคลื่อนที่กันเร็วเกินไป  
ควรเคลื่อนไปเรื่อยๆ เบาๆ

### การเล็มโดยใช้หวี

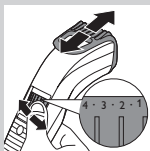

- 1 หมุนวงแหวนปรับ Precision Zoom Lock™ ไปที่การตั้งค่าที่ต้องการ การ ตั้งค่าที่เลือกจะอยู่ที่จุดกึ่งกลางของวงแหวนปรับ

ดูตารางด้านล่างนี้สำหรับรายละเอียดเกี่ยวกับการตั้งค่าและความยาวเส้นขนที่ได้

| การตั้งค่า | ความยาวเส้นขนที่ได้ | การตั้งค่า | ความยาวเส้นขนที่ได้ |
|------------|---------------------|------------|---------------------|
| .          | 0.5 มม.             | .          | 5.5 มม.             |
| 1          | 1 มม.               | 6          | 6 มม.               |
| .          | 1.5 มม.             | .          | 6.5 มม.             |
| 2          | 2 มม.               | 7          | 7 มม.               |
| .          | 2.5 มม.             | .          | 7.5 มม.             |
| 3          | 3 มม.               | 8          | 8 มม.               |
| .          | 3.5 มม.             | .          | 8.5 มม.             |
| 4          | 4 มม.               | 9          | 9 มม.               |
| .          | 4.5 มม.             | .          | 9.5 มม.             |
| 5          | 5 มม.               | 10         | 10 มม.              |



หมายเหตุ: เมื่อคุณเริ่มกันชนครั้งแรก ให้เริ่มที่การตั้งค่าสูงสุดก่อน (10) เพื่อทำความคุ้นเคยในการใช้งานเครื่อง



**2** เปิดสวิตช์เครื่อง

**3** ในการกันชนให้มีประสิทธิภาพที่สุด ให้เลื่อนเครื่องไปในทิศทางตรงกันข้ามกับที่เส้นขนงอก ตรวจสอบให้แน่ใจว่าหัวได้สัมผัสกับผิวหนังอย่างเต็มที่ตลอดเวลา

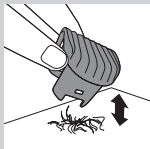

**4** ถ้ามีเส้นขนหลายเส้นติดอยู่ที่หัวสำหรับเล็มเครา ถอดหัวออก แล้วเป่าและ/หรือเขย่าให้เส้นขนหลุดออกมา การทำเช่นนี้จะไม่ทำให้การตั้งค่าที่เลือกเปลี่ยนไป

### การเล็มที่การตั้งค่า 'เส้นหน่เคราเขียว' ที่เป็นเอกลักษณ์



**1** ในการสร้าง 'เส้นหน่เคราเขียว' ให้เล็มด้วยการใช้ชุดหัวสำหรับการเล็มเคราด้วยการตั้งค่า 1

### การเล็มโดยไม่ใช้หัว

ใช้เครื่องเล็มโดยไม่ใช้หัวสำหรับเล็มเคราเพื่อเล็มเคราและเส้นขนที่ละเส้น

โปรดระวังเมื่อคุณเล็มโดยไม่ใช้หัวเนื่องจากชิ้นส่วนการตัดจะตัดเส้นผมทุกเส้นที่สัมผัส

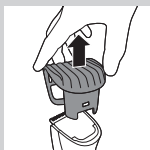

**1** ดึงหัวเล็มเคราออกจากเครื่อง ตามที่แสดงในภาพที่ 8

**2** เปิดสวิตช์เครื่อง



- ควบคุมเครื่องให้เคลื่อนไปอย่างระมัดระวัง และให้ชุดใบมีดสัมผัสกับเคราเบาๆ

### การเล็มแบบใช้สาย

หากแบตเตอรี่ต่ำ คุณยังอาจใช้เครื่องนี้ได้โดยการเสียบปลั๊ก

- ปิดเครื่อง เสียบอะแดปเตอร์เข้ากับเต้ารับบนผนังและรอประมาณสองสามวินาทีก่อนที่จะเปิดใช้งานเครื่อง

### การทำความสะอาด

ห้ามใช้แผ่นใย อุปกรณ์ที่มีความคม หรือของเหลวที่มีฤทธิ์รุนแรง เช่น แอลกอฮอล์ น้ำมัน หรืออะซิโตน ทำความสะอาดเครื่องเป็นอันขาด

- โปรดตรวจสอบให้แน่ใจว่าได้ปิดสวิตช์เครื่องและไม่ได้ต่อเครื่องเข้ากับเต้าเสียบไฟ
- ใช้ผ้าแห้งเช็ดทำความสะอาดตัวเครื่องด้านนอก

ห้ามจุ่มผลิตภัณฑ์นี้ลงในน้ำหรือเปิดน้ำก๊อกไหลผ่านเครื่องเด็ดขาด

- ถอดหัวสำหรับเล็มออกและทำความสะอาดด้วยแปรง
- ถอดชุดใบมีดโดยการกดในทิศทางตรงข้ามกับพื้นของชุดใบมีด และทำความสะอาดด้วยแปรงหรือด้วยการล้างใต้ก๊อกน้ำ
- สับด้น้ำออกและใส่ชุดใบมีดกลับเข้าที่โดยการเสียบสลักของชุดหัวโกนเข้าไปในร่องน้ำ
- ดันชุดใบมีดกลับไปบนตัวเครื่อง ('คลิก')

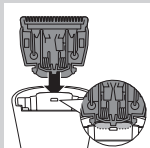
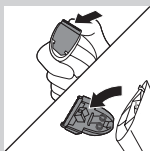

## การเปลี่ยนอะไหล่

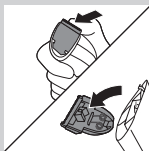

เปลี่ยนชุดใบมีดการตัดที่สึกหรอหรือชำรุดด้วยอะไหล่ของแท้ของ Philips เท่านั้น ซึ่งสามารถหาซื้อได้ที่ศูนย์บริการที่ได้รับการรับรองโดย Philips

1 เปิดชุดใบมีด

2 ถอดชุดใบมีดเก่าออกโดยการกดในทิศทางตรงข้ามกับฟันของชุดใบมีด

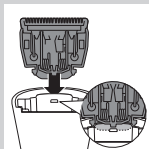

3 ใส่ชุดใบมีดโดยการเสียบสลักของชุดหัวโกนเข้าไปในร่องนำ



4 ดันชุดใบมีดกลับไปบนตัวเครื่อง (คลิก)

## การสั่งซื้ออุปกรณ์เสริม

หากต้องการสั่งซื้ออุปกรณ์เสริมสำหรับเครื่องนี้ ให้ไปที่ร้านค้าออนไลน์ของเรา [www.shop.philips.com/service](http://www.shop.philips.com/service) หากไม่มีร้านค้าออนไลน์ในประเทศของคุณ โปรดไปที่ตัวแทนจำหน่าย Philips หรือศูนย์บริการ Philips หากคุณไม่สามารถหาซื้ออุปกรณ์เสริมสำหรับเครื่องได้ โปรดติดต่อศูนย์บริการลูกค้า Philips ในประเทศของคุณ โดยค้นหารายละเอียดการติดต่อได้ในเอกสารแผ่นพับเกี่ยวกับการรับประกันทั่วโลก

## สิ่งแวดล้อม



- ห้ามทิ้งผลิตภัณฑ์นี้รวมกับขยะในครัวเรือนทั่วไป เมื่อหมดอายุการใช้งานแล้ว ควรทิ้งลงในถังขยะสำหรับนำกลับไปใช้ใหม่ได้ (รีไซเคิล) เพื่อช่วยรักษาสภาพสิ่งแวดล้อมที่ดี



- แบตเตอรี่ที่ชาร์จใหม่ได้ที่อยู่ภายในอุปกรณ์ตัดผมอาจมีสารที่ก่อให้เกิดมลพิษต่อสิ่งแวดล้อม ให้ถอดแบตเตอรี่ออกก่อนทิ้งอุปกรณ์หรือก่อนส่งไปที่จุดรวบรวมการทิ้งอย่างเป็นทางการ ทั้งแบตเตอรี่รีไฟที่จุดรวบรวมการทิ้งแบตเตอรี่ หากคุณพบปัญหาในการถอดแบตเตอรี่ คุณสามารถนำอุปกรณ์ไปที่ศูนย์บริการของ Philips ซึ่งจะช่วยให้คุณถอดแบตเตอรี่ออก และทิ้งในสถานที่ที่ปลอดภัยต่อสิ่งแวดล้อม

## การทิ้งแบตเตอรี่ที่ชาร์จใหม่ได้

ให้ถอดแบตเตอรี่ที่ชาร์จใหม่ได้ ออกเมื่อแบตเตอรี่หมดแล้วเท่านั้น

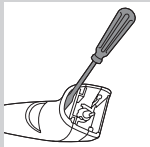

**1** ถอดปลั๊กเครื่องออกจากเต้าเสียบไฟ แล้วปล่อยให้เครื่องทำงานจนกว่าจะหยุด

**2** สอดไขควงเข้าไปในช่องเก็บเศษหนวดเพื่อแยกปลอกหุ้มของเครื่อง

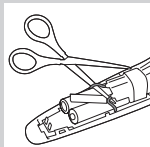

**3** ใช้กรรไกรตัดสายไฟที่อยู่ใกล้ๆ กับแบตเตอรี่

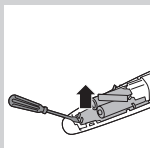

**4** ถอดแผงวงจรกับแบตเตอรี่ที่ชาร์จใหม่ได้ ออกมา



- 5 ตัดที่ยึดแบตเตอรี่ด้วยกรรไกรและแยกแบตเตอรี่ออกจากแผงวงจร  
อย่าเชื่อมต่อเครื่องเข้ากับปลั๊กไฟอีก หลังจากถอดแบตเตอรี่ออกแล้ว

### การรับประกันและบริการ

หากคุณต้องการขอรับบริการหรือต้องการทราบข้อมูลหรือหากคุณมีปัญหาโปรดเข้าชมเว็บไซต์ของ Philips ได้ที่ [www.philips.com/support](http://www.philips.com/support) หรือติดต่อศูนย์บริการดูแลลูกค้าของ Philips ในประเทศของคุณ หมายเลขโทรศัพท์ของศูนย์บริการลูกค้าอยู่ในเอกสารแผ่นพับเกี่ยวกับการรับประกันทั่วโลก หากในประเทศของคุณ ไม่มีศูนย์บริการลูกค้า โปรดติดต่อตัวแทนจำหน่ายผลิตภัณฑ์ของ Philips ในประเทศ

## Giới thiệu

Chúc mừng bạn đã mua được sản phẩm Philips mới và chào mừng bạn đến với Philips! Để có được lợi ích đầy đủ từ sự hỗ trợ do Philips cung cấp, hãy đăng ký sản phẩm tại [www.philips.com/welcome](http://www.philips.com/welcome).

## Mô tả chung (Hình 1)

- 1 Lược tỉa
- 2 Bộ phận cắt
- 3 vòng điều chỉnh™ Khóa Thu Phóng Chính Xác
- 4 Nút trượt tắt/mở với chỉ báo pin
- 5 Ổ cắm cho phích cắm thiết bị
- 6 Bao da
- 7 Bàn chải
- 8 Phích cắm thiết bị
- 9 Bộ điều hợp (adapter)

## Ghi chú quan trọng

Hãy đọc kỹ hướng dẫn sử dụng này trước khi sử dụng thiết bị và cất giữ để tiện tham khảo sau này.

### Nguy hiểm

- Không để bộ điều hợp bị ướt.

### Cảnh báo

- Trong bộ điều hợp có một biên áp. Không cất bỏ bộ điều hợp này để thay bằng bộ điều hợp khác, vì làm như vậy sẽ gây ra tình huống nguy hiểm.
- Thiết bị này không dành cho người dùng (bao gồm cả trẻ em) có sức khỏe kém, khả năng giác quan hoặc thần kinh suy giảm, hoặc thiêu kinh nghiệm và kiến thức, trừ khi họ được giám sát hoặc hướng dẫn sử dụng thiết bị bởi người có trách nhiệm đảm bảo an toàn cho họ.
- Trẻ em phải được giám sát để đảm bảo rằng chúng không chơi đùa với thiết bị này.

**Chú ý**

- Không nhúng thiết bị vào nước hoặc rửa dưới vòi nước. Chỉ bộ phận cắt mới có thể rửa được dưới vòi nước.
- Sử dụng, sạc và bảo quản thiết bị này ở nhiệt độ từ 5°C đến 35°C.
- Chỉ sử dụng bộ điều hợp đi kèm với máy.
- Luôn thay bộ điều hợp cùng loại và đúng tiêu chuẩn như loại của máy nếu phích cắm điện bị hỏng để tránh nguy hiểm.
- Thiết bị này chỉ được dùng để cắt tóc râu tóc người. Không sử dụng nó vào bất kỳ mục đích nào khác.
- Không sử dụng thiết bị nếu bộ phận cắt hoặc lược tỉa bị hỏng hoặc gãy vì điều này có thể làm bạn bị thương.

**Điện từ trường**

Thiết bị Philips này tuân thủ tất cả các tiêu chuẩn liên quan đến điện từ trường (EMF). Nếu được sử dụng đúng và tuân thủ các hướng dẫn trong sách hướng dẫn này, theo các bằng chứng khoa học hiện nay, việc sử dụng thiết bị này là an toàn.

**Tổng quát**

- Máy được trang bị bộ chọn điện áp tự động và phù hợp với điện nguồn từ 100-240 vôn.
- Bộ điều hợp biến điện áp từ 100-240 vôn xuống mức điện áp thấp an toàn dưới 24 vôn.

## Sạc điện

Sạc đầy pin cho thiết bị trước khi sử dụng thiết bị lần đầu.

Mất khoảng 1 giờ để sạc đầy thiết bị.

Khi đã sạc đầy, thiết bị có thời gian hoạt động không dây lên đến 60 phút.

*Lưu ý: Bạn có thể sử dụng thiết bị cả khi cắm hoặc không cắm thiết bị vào nguồn điện.*

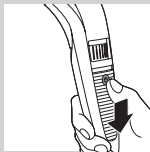

**1** Đảm bảo thiết bị đã được tắt.

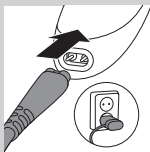

**2** Cắm phích cắm của thiết bị vào thiết bị.

**3** Cắm bộ điều hợp vào ổ cắm.

- ▶ Đèn báo sạc pin nhấp nháy màu xanh lá cây để cho biết thiết bị đang được sạc pin.
- ▶ Khi pin được sạc đầy, đèn báo sạc sáng liên tục màu xanh lục. Sau 30 phút, đèn báo sạc tắt.

**4** Sau khi sạc, tháo bộ điều hợp ra khỏi nguồn điện và rút phích cắm của thiết bị ra khỏi thiết bị.

### Pin yếu

Khi pin gần hết (khi chỉ còn không quá 5 phút tĩa râu), đèn báo sạc nhấp nháy màu da cam.

### Tối ưu hóa tuổi thọ của pin sạc

Khi đã sạc pin lần đầu tiên, chúng tôi khuyên bạn sử dụng thiết bị cho đến khi pin hết hoàn toàn. Tiếp tục sử dụng thiết bị cho đến khi mô-tơ hầu như đã ngừng chạy trong khi làm việc. Sau đó sạc lại pin. Thực hiện theo quy trình này ít nhất hai lần một năm.



## Sử dụng thiết bị

Luôn chải râu và/hoặc ria mép bằng lược nhỏ trước khi tỉa.

Cẩn thận khi cắt tỉa râu lần đầu. Không di chuyển máy tỉa quá nhanh. Thực hiện di chuyển đều và nhẹ nhàng.

## Cắt tỉa bằng lược

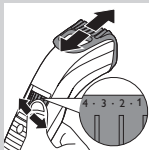

**1** Xoay vòng điều chỉnh Khóa thu phóng chính xác™ đến cài đặt mong muốn. Cài đặt đã chọn là cài đặt ở chính giữa vòng điều chỉnh.

Xem bảng dưới đây để có được tổng quan về các mức cài đặt và độ dài râu tương ứng.

| Cài đặt | Độ dài râu sau khi cạo | Cài đặt | Độ dài râu sau khi cạo |
|---------|------------------------|---------|------------------------|
| .       | 0,5mm                  | .       | 5,5mm                  |
| 1       | 1mm                    | 6       | 6mm                    |
| .       | 1,5mm                  | .       | 6,5mm                  |
| 2       | 2mm                    | 7       | 7mm                    |
| .       | 2,5mm                  | .       | 7,5mm                  |
| 3       | 3mm                    | 8       | 8mm                    |
| .       | 3,5mm                  | .       | 8,5mm                  |
| 4       | 4mm                    | 9       | 9mm                    |
| .       | 4,5mm                  | .       | 9,5mm                  |
| 5       | 5mm                    | 10      | 10mm                   |

*Lưu ý: Khi cắt tỉa lần đầu, hãy bắt đầu với cài đặt cao nhất (10) để tự làm quen với thiết bị.*

**2** Bật máy.



**3** Để việc cắt tỉa đạt hiệu quả cao nhất, di chuyển máy tỉa ngược chiều mọc của râu. Đảm bảo rằng bề mặt của lược luôn tiếp xúc với da.

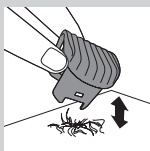

**4** Nếu có nhiều tóc tích tụ trong lược tỉa râu, tháo lược và thổi và/hoặc lắc cho tóc rơi ra ngoài. Cài đặt đã chọn không thay đổi khi bạn thực hiện việc này.

### Tỉa với cài đặt ‘kiểu lờm chờm’ độc đáo



**1** Để tạo ‘kiểu lờm chờm’, tỉa bằng lược tỉa râu được đặt ở cài đặt mức 1.

### Cắt tỉa không dùng lược

Sử dụng máy tỉa không có lược tỉa râu để tỉa toàn bộ râu và từng sợi râu.



Cẩn thận khi tỉa không dùng lược vì bộ phận cắt loại bỏ toàn bộ râu mà nó chạm phải.

**1** Kéo lược tỉa râu ra khỏi thiết bị như được hiển thị trong hình 8.

**2** Bật máy.



- Thực hiện di chuyển có kiểm soát tốt. Chạm nhẹ máy tỉa vào râu.

### Cắt tỉa khi nối với nguồn điện

Nếu pin yếu, bạn cũng có thể sử dụng thiết bị từ nguồn điện:

- Tắt thiết bị, cắm bộ điều hợp vào ổ điện và đợi vài giây trước khi bật thiết bị.

### Vệ sinh

Không sử dụng miếng tẩy rửa, chất tẩy rửa có tính ăn mòn hoặc những chất lỏng mạnh như là cồn, xăng hoặc axêton để lau chùi thiết bị.

- Đảm bảo rằng thiết bị đã tắt và được ngắt ra khỏi nguồn điện.
- Lau sạch vỏ thiết bị bằng khăn khô.

Không nhúng thiết bị vào trong nước hoặc rửa dưới vòi nước.

- Tháo lược tỉa và làm sạch bằng bàn chải.
- Tháo bộ phận cắt bằng cách ấn lên răng của bộ phận cắt và làm sạch bộ phận này bằng bàn chải hoặc rửa dưới vòi nước.

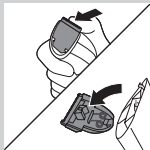

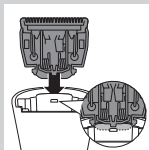

- 5** Lắc cho sạch nước và đặt bộ phận cắt trở lại bằng cách lắp gờ của bộ phận cắt vào rãnh dẫn.
- 6** Ấn bộ phận cắt vào lại thiết bị (nghe tiếng 'click').

### Thay thế phụ kiện

Chỉ thay thế bộ phận cắt đã bị mòn hoặc hư hỏng bằng một bộ phận cắt chính hãng của Philips có thể tìm thấy tại các trung tâm dịch vụ được ủy quyền của Philips.

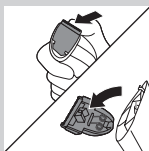

- 1** Mở bộ phận cắt.
- 2** Tháo bộ phận cắt cũ bằng cách ấn lên răng của bộ phận cắt.

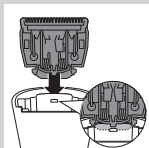

- 3** Lắp gờ của bộ phận cắt mới vào rãnh dẫn.

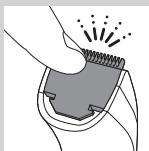

- 4** Ấn bộ phận cắt vào lại thiết bị (nghe tiếng 'click').

## Đặt mua các phụ kiện

Để mua các phụ kiện cho thiết bị này, vui lòng ghé thăm cửa hàng trực tuyến của chúng tôi tại **[www.shop.philips.com/service](http://www.shop.philips.com/service)**. Nếu không có cửa hàng trực tuyến cho quốc gia của bạn, hãy đến đại lý Philips hoặc trung tâm dịch vụ của Philips. Nếu bạn gặp bất kỳ khó khăn nào trong việc đặt mua phụ kiện, vui lòng liên hệ với Trung Tâm Chăm Sóc Khách Hàng của Philips ở quốc gia của bạn. Bạn sẽ tìm thấy chi tiết liên hệ trên tờ bảo hành toàn cầu.

## Môi trường



- Không vứt bỏ thiết bị cùng với chất thải gia đình thông thường khi ngừng sử dụng thiết bị. Hãy đem thiết bị đến điểm thu gom chính thức để tái chế. Làm như vậy, bạn sẽ giúp bảo vệ môi trường.



- Pin tích hợp, có thể sạc lại có chứa những chất có thể gây ô nhiễm môi trường. Luôn tháo pin trước khi vứt bỏ thiết bị hoặc mang thiết bị đến điểm thu gom chính thức. Vứt bỏ pin tại một điểm thu gom chính thức dành cho pin. Nếu bạn gặp khó khăn trong việc tháo pin, bạn cũng có thể mang thiết bị tới trung tâm dịch vụ của Philips. Nhân viên trung tâm sẽ giúp bạn tháo pin và vứt bỏ pin theo cách an toàn cho môi trường.

## Tháo pin sạc

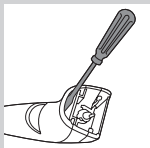

Chỉ tháo pin sạc khi pin đã hoàn toàn hết điện.

- 1** Ngắt thiết bị ra khỏi nguồn điện và để thiết bị chạy cho tới khi mô-tơ ngừng hẳn.
- 2** Đưa tô-vít vào khoang chứa râu tóc để tách bộ phận vỏ.
- 3** Dùng kéo cắt dây dẫn sát với pin.

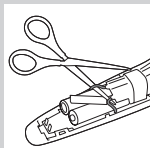

- 4** Tháo băng mạch in có pin sạc.

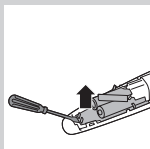

- 5** Dùng kéo cắt các dải pin và tách pin ra khỏi băng mạch in.

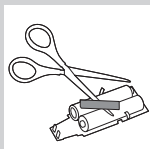

Không nối thiết bị với nguồn điện sau khi đã tháo thiết bị.

## Bảo hành và dịch vụ

Nếu bạn cần biết dịch vụ, thông tin hay gặp trực trực, vui lòng vào trang web của Philips tại

**[www.philips.com/support](http://www.philips.com/support)** hoặc liên hệ với Trung Tâm Chăm Sóc Khách Hàng của Philips tại quốc gia bạn. Bạn sẽ tìm thấy số điện thoại trong tờ bảo hành toàn cầu. Nếu không có Trung Tâm Chăm Sóc Khách Hàng tại quốc gia bạn, hãy liên hệ với đại lý Philips tại địa phương bạn.

## 簡介

恭喜您購買本產品並歡迎加入飛利浦！  
請於 [www.philips.com/welcome](http://www.philips.com/welcome) 註冊您的產品，以善用飛利浦提供的支援。

## 一般說明 (圖 1)

- 1 修剪梳
- 2 刀組
- 3 Precision Zoom Lock™ 調整環
- 4 滑動開關與電池指示燈
- 5 產品插頭插孔
- 6 收納袋
- 7 清潔刷
- 8 產品插頭
- 9 轉換器

## 重要事項

在使用本產品前，請先仔細閱讀本使用手冊，並保留使用手冊以供日後參考。

### 危險

- 請確定轉換器沒有弄濕。

### 警示

- 轉換器內含一個變壓器。請勿切斷轉換器而以其他插頭取代，否則會造成危險。
- 基於安全考慮，在缺乏監督及適當指示之下，本產品不適用於孩童及任何身體、知覺或心理功能障礙者，或缺乏使用經驗及知識者。
- 請勿讓孩童使用本產品或將本產品當成玩具。

### 警告

- 切勿將本產品浸入水中或置於水龍頭下沖洗。只有刀組可以在水龍頭下清洗。
- 請在 5° C 到 35° C 之間的溫度環境中使用、充電、存放本產品。



- 只能使用隨附的轉換器。
- 如果轉換器損壞，請務必使用原型號的轉換器進行更換，以免發生危險。
- 本產品僅供修剪人類鬚髮使用，請勿用作其他用途。
- 若刀組或修剪梳損壞或破損，請勿使用本產品，以免造成傷害。

### 電磁場

本飛利浦產品符合電磁波 (Electromagnetic fields, EMF) 所有相關標準。只要使用方式正確並依照本使用手冊之說明進行操作，根據現有的科學研究資料，使用本產品並無安全顧慮。

### 一般

- 本產品配備有自動電壓選擇器，可適用 100 到 240 伏特的插座電壓。
- 轉換器可將 100-240 伏特的電壓轉換為低於 24 伏特的安全低電壓。

## 充電

第一次使用本產品前，請將產品充滿電。  
本產品完全充電約需 1 個小時。  
本產品完全充電後，可以無線操作長達 60 分鐘。

注意：您可以無線操作產品，也可以連接電源插座使用。

**1** 確定關閉本產品的電源。

**2** 將電源插頭插入產品的插孔中。

**3** 將轉換器插入插座。

- 充電指示燈開始閃爍綠燈，表示產品正在充電。
- 當電池完全充電後，充電指示燈會持續亮綠燈。30 分鐘後，充電指示燈就會熄滅。

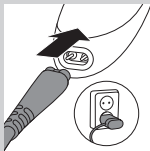
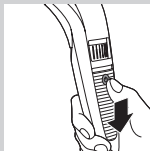

- 4** 充電完畢後，請將轉換器拔離電源插座，並將產品插頭從產品上拔除。

### 電量不足

電池電力即將用盡 (可使用時間只剩 5 分鐘以內) 時，充電指示燈會閃爍橘光。

### 有效延長充電式電池的使用壽命

第一次為本產品充電前，建議您先將產品電力完全耗盡。繼續使用本產品，直到馬達在修剪時幾乎停止運轉，再將電池重新充電。一年至少要照此程序沖放電兩次。

### 使用本產品

開始修剪前，請先使用細齒的梳子梳理您的鬚髮和/或髭鬚。

首次進行修剪時，請小心。請勿移動鬚角刀過快。請平滑推移，輕輕移動。

### 使用梳具修剪

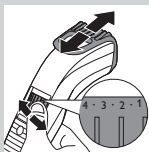

- 1** 將 Precision Zoom Lock™ 調整環旋轉至所需的設定。所選設定即是調整環中央的設定。

請參閱下表的設定和修剪後毛髮長對照。

| 設定 | 修剪後毛髮長 | 設定 | 修剪後毛髮長 |
|----|--------|----|--------|
| ◦  | 0.5 公釐 | ◦  | 5.5 公釐 |
| 1  | 1 公釐   | 6  | 6 公釐   |
| ◦  | 1.5 公釐 | ◦  | 6.5 公釐 |

| 設定 | 修剪後毛髮長 | 設定 | 修剪後毛髮長 |
|----|--------|----|--------|
| 2  | 2 公釐   | 7  | 7 公釐   |
| ◦  | 2.5 公釐 | ◦  | 7.5 公釐 |
| 3  | 3 公釐   | 8  | 8 公釐   |
| ◦  | 3.5 公釐 | ◦  | 8.5 公釐 |
| 4  | 4 公釐   | 9  | 9 公釐   |
| ◦  | 4.5 公釐 | ◦  | 9.5 公釐 |
| 5  | 5 公釐   | 10 | 10 公釐  |

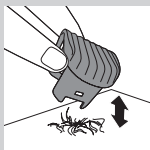

注意：首次進行修剪時，請先從最高設定 (10) 開始，以熟練本產品的使用。

- 2** 開啟產品電源。
- 3** 若要達到最有效的修剪效果，請將鬚角刀逆著毛髮的生長方向移動，並請確定梳具表面與皮膚完全地服貼。
- 4** 如果剃鬚梳上已黏附大量毛髮，請拆下梳具，然後以吹氣和/或輕敲梳子的方式清除毛髮。進行此動作時不會改變選定的設定。

以獨特的「鬚渣造型」設定進行修剪



- 1** 要創造「鬚渣造型」，請將剃鬚梳設定調至 1 來修剪。

## 不使用梳具修剪

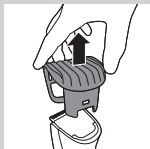

不安裝剃鬚梳使用鬚角刀修剪落腮鬚和單撮毛髮。  
不裝梳具修剪時請小心注意，因為修剪組件會修剪掉它所推過的每一根毛髮。

- 1 從本產品取下剃鬚梳，如圖 8 所示。
- 2 開啟產品。
- 3 使用鬚角刀時，請輕觸毛髮並小心控制動作。

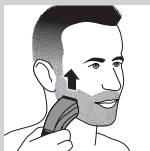

## 插電修剪

如果電池電量不足，您也可以插電使用本產品：

- 1 關閉產品電源，將轉換器插入牆壁插座，稍候幾秒鐘再開啟產品電源。

## 清潔

切勿使用鋼絲絨、磨蝕性的清潔劑或侵蝕性的液體 (例如酒精、汽油或丙酮) 清潔本產品。

- 1 確定關閉本產品電源，並從插座拔出電源線。
- 2 用乾布擦拭產品外殼。

切勿將本產品浸入水中或置於水龍頭下沖洗。

- 3 拆下修剪梳，以清潔刷加以清潔。
- 4 向刀組的刀齒推移，以拆下刀組，然後以清潔刷清潔，或者在水龍頭下沖洗。
- 5 甩乾多餘的水份，然後將刀組的突耳插入導引槽，將刀組放回原位。
- 6 將刀組推入產品 (會聽見「喀噠」一聲)。

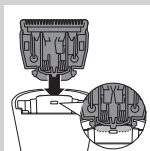
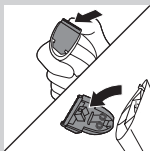

## 更換

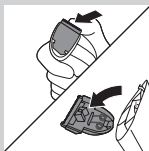

請僅以飛利浦原廠刀組更換磨損或損壞的刀組。您可以在飛利浦授權的服務中心購買。

- 1 打開刀組。
- 2 向刀組的刀齒推移，以拆下舊刀組。

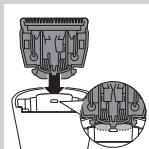

- 3 將新刀組的突耳插入導引槽。



- 4 將刀組推入產品 (會聽見「喀噠」一聲)。

## 訂購配件

如需購買本產品的配件，請造訪我們的線上商店：[www.shop.philips.com/service](http://www.shop.philips.com/service)。若您所在國家/地區沒有線上商店，請聯絡您的飛利浦經銷商或飛利浦服務中心。如果無法取得產品的配件，請聯絡您所在國家/地區的飛利浦客戶服務中心。如需詳細聯絡資料，請參閱全球保證書。

## 環境保護



- 本產品使用壽命結束時請勿與一般家庭廢棄物一併丟棄。請將該產品放置於政府指定的回收站，此舉能為環保盡一份心力。



- 本產品內建的充電式電池含有可能會污染環境的物質。丟棄本產品或是將本產品放到政府指定回收站前，請務必先取出電池，並且將電池送到政府指定的電池回收站。若您無法取出電池，可將本產品拿到飛利浦服務中心，服務中心的人員會為您卸下電池，並以對環境無害的方式處理電池。

## 取出充電式電池

僅在充電式電池完全沒電時才可拆下。

**1** 中斷產品與電源插座的連接，讓產品一直運作直到馬達停止。

**2** 將螺絲起子插入鬚渣室，將外殼拆開。

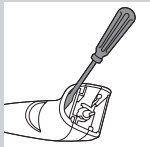

**3** 使用家用剪刀，將靠近電池的電線剪斷。

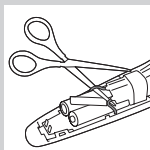

**4** 拆下附有充電式電池的印刷電路板。

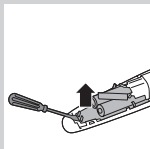

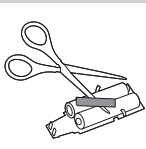

**5** 用剪刀剪斷電池拉片，從印刷電路板拆下電池。

拆開產品後，請勿再次將產品連接電源。

### 保固與服務

若您需要相關服務或資訊，或是有任何問題，請瀏覽飛利浦網站：[www.philips.com/support](http://www.philips.com/support)，或聯絡當地的飛利浦客戶服務中心，您可以在全球保證書上找到聯絡電話。若您當地沒有客戶服務中心，請洽詢當地的飛利浦經銷商。

## 简介

感谢您的惠顾，欢迎光临飞利浦！  
为了您能充分享受飞利浦提供的支持，请在  
[www.philips.com/welcome](http://www.philips.com/welcome) 上注册您的产品。

## 基本说明 (图 1)

- 1 修剪梳
- 2 修剪部件
- 3 精确缩放锁™ 调整环
- 4 带电池电量指示的开/关滑钮
- 5 产品插座接口
- 6 精美软袋
- 7 清洁刷
- 8 产品插头
- 9 适配器

## 注意事项

使用本产品之前，请仔细阅读本使用说明书，  
并妥善保管以备日后参考。

### 危险

- 确保电源适配器干燥。

### 警告

- 电源适配器内含有一个变压器。切勿自行更换插头，否则将导致严重后果。
- 肢体不健全、精神有障碍及缺乏相关经验和知识的人（包括儿童）必须在监护人的监督及指导下使用。
- 请照看好儿童，本产品不能用于玩耍。

### 注意

- 切勿将本产品浸入水中或在水龙头下冲洗。  
仅修剪部件可在水龙头下冲洗。
- 必须在 5 摄氏度至 35 摄氏度之间的温度下使用、存放和为本产品充电。



- 只能使用随附的适配器。
- 如果适配器已损坏，则务必更换原装型号适配器，以免发生危险。
- 本产品仅限于修剪人体须发，不可用于任何其它用途。
- 如果修剪部件或修理梳齿损坏或损毁，请勿再使用本产品，否则可能对人体造成伤害。

### 电磁场

这款飞利浦产品符合关于电磁场 (EMF) 的相关标准。据目前的科学证明，如果正确使用并按照本用户手册中的说明进行操作，本产品是安全的。

### 概述

- 本产品配有一个自动电压选择器，可使用 100 至 240 伏范围内的电源电压。
- 电源适配器可将 100-240 伏的电压转换为 24 伏以下的安全低电压。

## 充电

首次使用之前，请为产品充满电。

本产品充满电约需要 1 小时。

当电池充满电时，本产品可在不接电源的情况下工作长达 60 分钟。

注意：您可以不接电源使用本产品，也可以接电使用本产品。

**1** 确保产品电源已关闭。

**2** 将产品插头插入本产品。

**3** 将电源适配器插入电源插座。

● 充电指示灯开始闪烁，指示产品正在充电。

● 电池充满电时，充电指示灯将呈绿色持续亮起。30 分钟后，充电指示灯将熄灭。

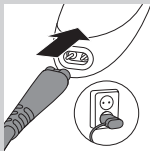
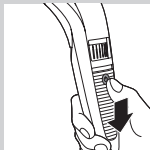

- 4** 充电之后，从电源插座上拔下适配器，并从产品上拔出产品插头。

### 电池电量不足

当电池电量快要耗尽时（仅剩 5 分钟或更少的修剪时间），充电指示灯将呈橙色闪烁。

### 优化充电电池寿命

首次为产品充电后，建议您将产品一直使用到电池耗尽为止。一直使用本产品，直到马达在修剪过程中几乎停止运转，然后再为电池充电。每年至少两次遵循此流程。

## 使用本产品

开始修剪之前，应始终使用细梳将胡须和/或小胡子梳顺。

首次修剪时要特别小心。不要将修剪梳移得太快，应确保动作轻柔流畅。

### 修剪（有修剪梳）

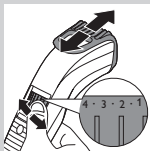

- 1** 将精确缩放锁™ 调整环转到所需设置。所选设置为调整环中部的设置。请参阅下表，查看各种设置及其对应的须发长度。

| 设置 | 须发长度   | 设置 | 须发长度   |
|----|--------|----|--------|
| 。  | 0.5 毫米 | 。  | 5.5 毫米 |
| 1  | 1 毫米   | 6  | 6 毫米   |
| 。  | 1.5 毫米 | 。  | 6.5 毫米 |
| 2  | 2 毫米   | 7  | 7 毫米   |
| 。  | 2.5 毫米 | 。  | 7.5 毫米 |

| 设置 | 须发长度   | 设置 | 须发长度   |
|----|--------|----|--------|
| 3  | 3 毫米   | 8  | 8 毫米   |
| 。  | 3.5 毫米 | 。  | 8.5 毫米 |
| 4  | 4 毫米   | 9  | 9 毫米   |
| 。  | 4.5 毫米 | 。  | 9.5 毫米 |
| 5  | 5 毫米   | 10 | 10 毫米  |

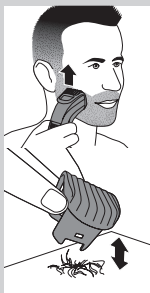

注意：第一次修理时，从最高设置 (10) 开始修理，以熟悉产品的使用方法。

- 2** 启动产品。
- 3** 为进行有效的修剪，应逆着须发生长的方向移动修剪器。确保梳齿表面与皮肤保持接触。
- 4** 胡须修理梳齿中积聚了很多须发，请卸下梳齿并吹去/甩去须发。执行此操作时，选定的设置不会发生更改。

### 使用“短茬”设置进行修剪



- 1** 要塑造“短茬形象”，请将胡须修理梳齿设为 1 档进行修剪。

## 修剪（无修剪梳）

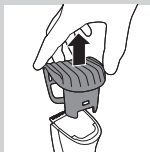

在不带胡须修理梳齿的情况下，用修剪梳修剪胡子和单根胡须。

由于修剪部件会去除接触到的每一根头发，因此在没有梳齿修剪时要小心。

- 1** 如图 8 所示，将胡须修理梳齿从产品中拉出。
- 2** 启动产品。
- 3** 必须控制好产品的移动，令修剪器轻轻地接触须发。



## 接电修剪

如果电池电量过低，可接电使用本产品：

- 1** 关闭产品电源，将适配器插入电源插座，等待数秒钟再启动产品。

## 清洁

切勿使用钢丝绒、研磨性清洁剂或腐蚀性液体（例如酒精、汽油或丙酮）来清洁产品。

- 1** 确保产品电源关闭并已将电源插头拔出。
- 2** 使用干布擦拭产品表面。

切勿将本产品浸入水中，也不要在自来水龙头下冲洗。

- 3** 取下修剪梳并用清洁刷进行清洁。

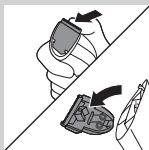

- 4** 朝修剪部件的齿方向推动以将其取下，然后用清洁刷进行清洁或放在水龙头下冲洗。

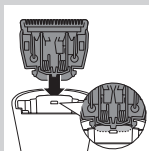

- 5** 甩掉多余的水份，将修剪部件的凸缘插入导向槽以将其装回。

- 6** 将修剪部件推回到产品上（“咔哒”一声）。

## 更换

如果修剪部件磨损或损坏，只能用原装飞利浦修剪部件来替换，原装部件可从经授权的飞利浦服务中心获得。

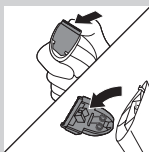

- 1** 打开修剪部件。

- 2** 朝修剪部件的齿方向推动以将原有的修剪部件取下。

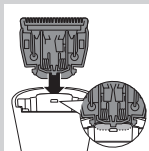

- 3** 将新修剪部件的凸缘插入导向槽。

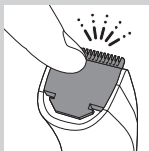

- 4** 将修剪部件推回到产品上（“咔哒”一声）。

## 订购附件

要购买本产品的附件，请访问我们的在线商城 [www.shop.philips.com/service](http://www.shop.philips.com/service)。如果您的国家/地区没有在线商城，请联系您的飞利浦经销商或飞利浦服务中心。如果您在购买产品的附件时遇到困难，请联系您所在国家/地区的飞利浦客户服务中心。可在全球保修卡中找到其详细联系信息。

## 环保



- 弃置产品时，请不要将其与一般生活垃圾堆放在一起；应将其交给官方指定的回收点。这样做有利于环保。



- 内置充电电池含有可能会污染环境的物质。丢弃产品时，一定要将电池取出，并将产品送到官方指定的回收站。到官方指定的电池回收站处理电池。如果您在取出电池时遇到问题，您也可以将产品送至飞利浦维修中心。维修中心的员工会帮您取出电池，并以环保的方式处理它。

## 卸下充电电池

只在充电电池的电量完全用尽时将其取出。

- 1** 断开产品电源并让产品继续运行，直到马达停止。

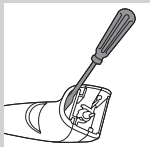

**2** 将螺丝刀插入胡茬储藏室以分开外壳部分。

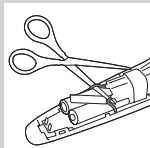

**3** 用一把家用剪刀将电池附近的电线剪断。

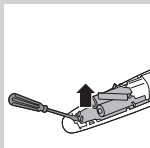

**4** 取下带有充电电池的印刷电路板。

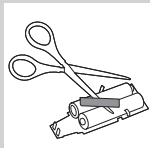

**5** 用剪刀剪下电池极耳，并将电池从电路板上取下。

一旦打开产品，请勿再将其与电源相连。

## 保修与服务

如果您需要服务或信息，或者有任何疑问，请访问飞利浦网站：[www.philips.com/support](http://www.philips.com/support)。您也可与您所在国家/地区的飞利浦客户服务中心联系（可从全球保修卡中找到其电话号码）。如果您所在的国家/地区没有飞利浦客户服务中心，请与当地的飞利浦经销商联系。



[www.philips.com](http://www.philips.com)



100% recycled paper  
100% papier recyclé

8222.002.0036.1